

Bestway®



- EN
- PT
- ES
- DE
- FI
- NL
- IT
- FR
- EL
- RU
- PL
- HU
- SV

58482 OWNER'S MANUAL

bestwaycorp.com/support

Visit Bestway YouTube channel 



OWNER'S MANUAL IMPORTANT SAFETY INSTRUCTIONS

When installing and using this electrical equipment, basic safety precautions should always be followed, including the following:

READ AND FOLLOW ALL INSTRUCTIONS

WARNING:

- Disconnect the pump from the supply mains before carrying out user maintenance such as cleaning the filter.
- The transformer is to be located outside zone 1.
- The appliance contains batteries that are only replaceable by skilled persons.
- Maximum water temperature: 35°C (95°F).
- The maximum operating depth in water is 3 meters (10 ft.).
- For the purposes of recharging the battery, only use the detachable supply unit (external adaptor) provided with this robot.
-  Detachable supply unit (DSS18-0842000-B / DSS18-0842000-C / DSS18-0842000-D)
- This appliance can be used by children aged from 8 years and above and persons with reduced physical, sensory or mental capabilities or lack of experience and knowledge if they have been given supervision or instruction concerning use of the appliance in a safe way and understand the hazards involved. Children shall not play with the appliance. Cleaning and user maintenance shall not be made by children without supervision. (For EU market)
- This appliance is not intended for use by persons (including children) with reduced physical, sensory or mental capabilities, or

lack of experience and knowledge, unless they have been given supervision or instruction concerning use of the appliance by a person responsible for their safety. Children should be supervised to ensure that they do not play with the appliance.

(For market other than EU)

- Battery installed is a rechargeable Li-ion battery pack. Never attempt to replace the battery pack.

BATTERY DISPOSAL:

Recycling is required, please contact your local authority for information.

- The battery must be removed from the pool vacuum before it is scrapped.
- The pool vacuum must be disconnected from the supply mains (electrical outlet) when removing the battery.
- The battery must be disposed of safely and properly.

Part List

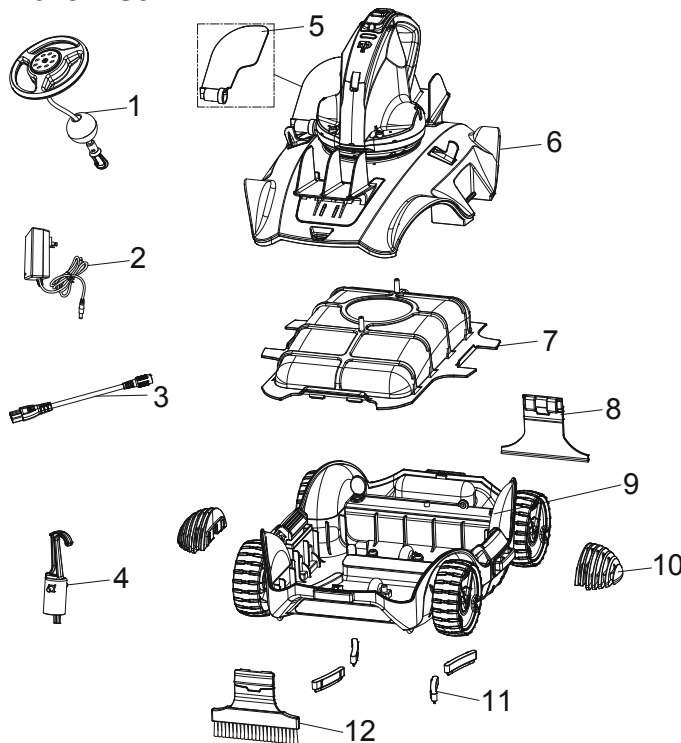

Part No.	Part Code	QTY
1	P05631	1
2	P03881	1
3	P03880	1
4	P03879	1
5	P03870	1
6	P05629	1
7	P03873	1
8	P05633	1
9	P05630	1
10	P03876	2
11	P03877	1
12	P05632	1

The robot has a water propelling nozzle at the bottom of the top swivel head. Water is first sucked in from the suction mouth on at the bottom of the robot, goes through the filter and then discharged from the propelling nozzle. Water jetting from the nozzle propels the robot forward. Once the robot stops against an obstacle like pool wall, its side flap rotates and its swivel head turns 180°. The robot will start moving in the opposite direction. The robot moves in a generally straight pattern in one direction and in an arc pattern in the other direction. While moving, the robot vacuums the pool bottom capturing the debris inside the debris compartment.

Assembly and Operation

WARNING For Charging

- Use only the original external adaptor and provided charging cable.
- Make sure the robot and the charger port are clean and dry before set-up.
- Make sure that the robot is turned off by sliding the switch to OFF position prior to charging.
- Fully charge the robot (about 5-6 hrs) before using it for the first time.
- Power indicator light: No light - Power off / no power
Light - Power on
Blinking light - Battery power will cease within 10 minutes.

Note: Once the robot begins charging, the indicator light on the external adaptor will turn red. When the robot is almost fully charged, the indicator light will turn green.

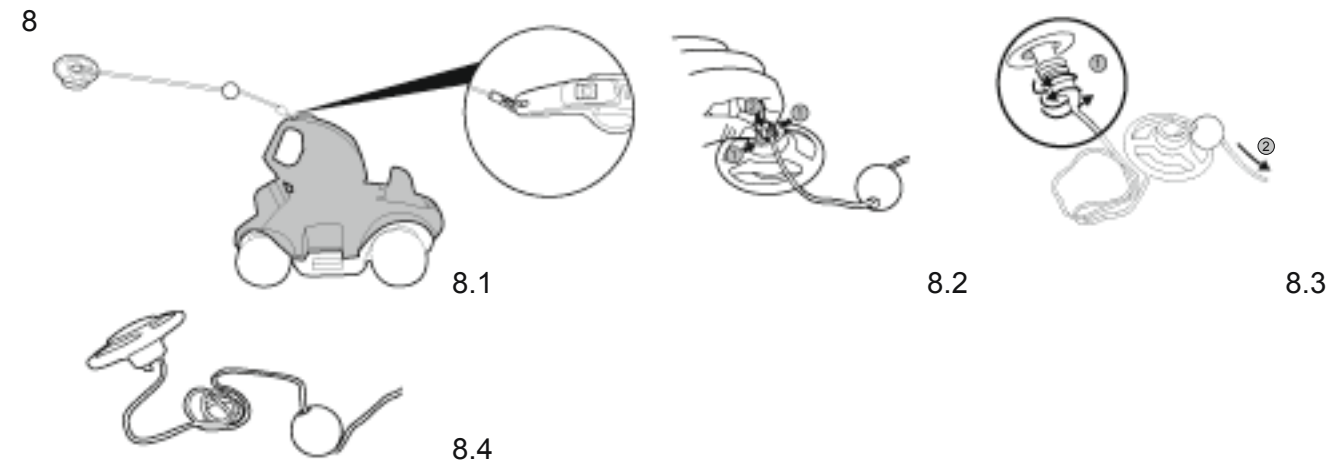
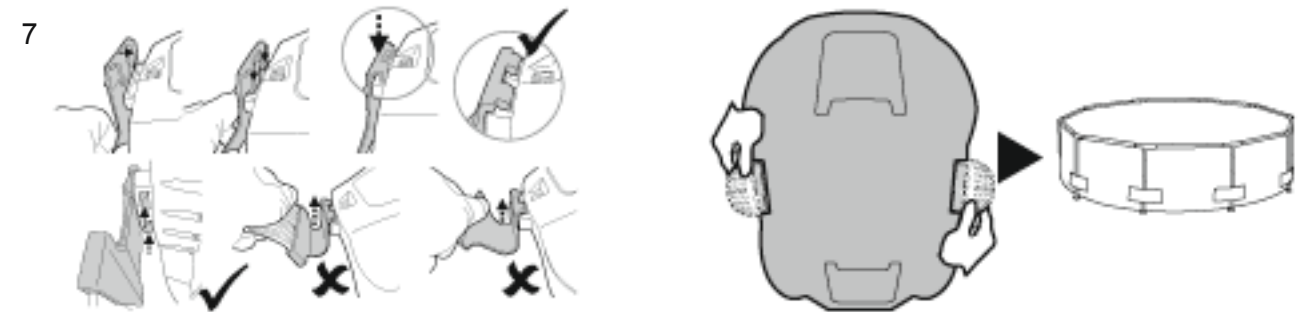
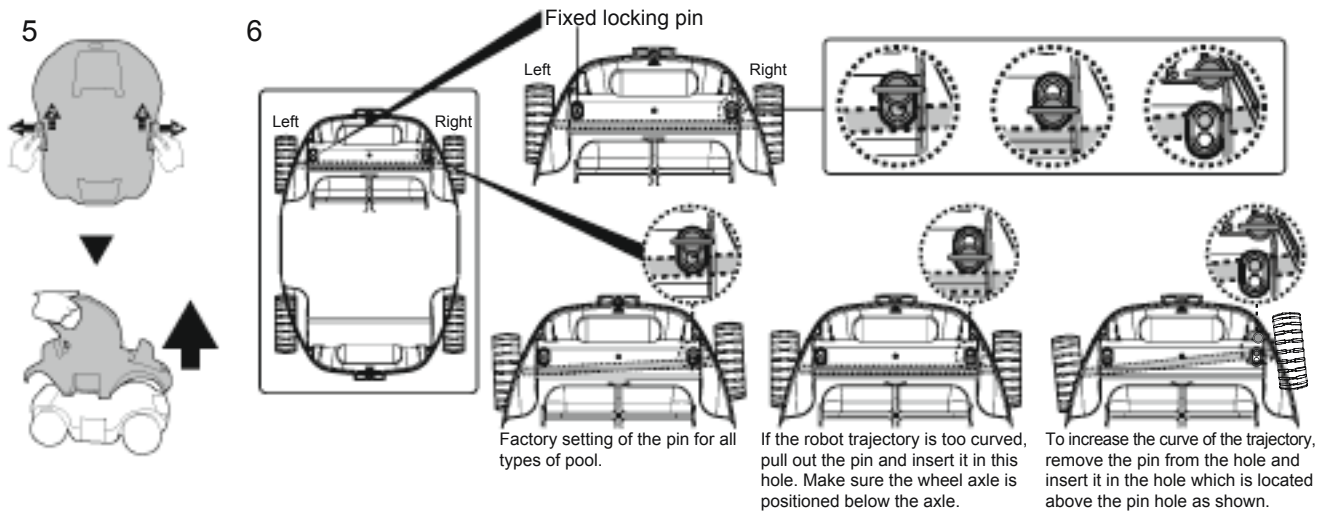
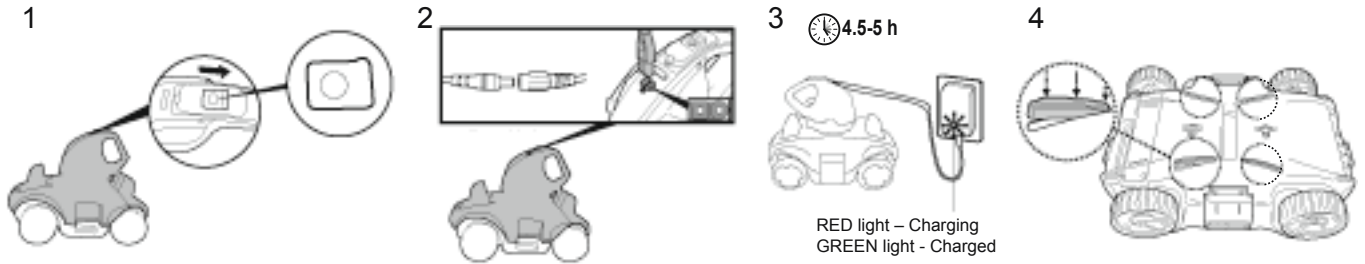

Note: Pry to detach the float cover and release the rope from the float to the depth of pool water plus about 0.5 m (19.7 in.)

9

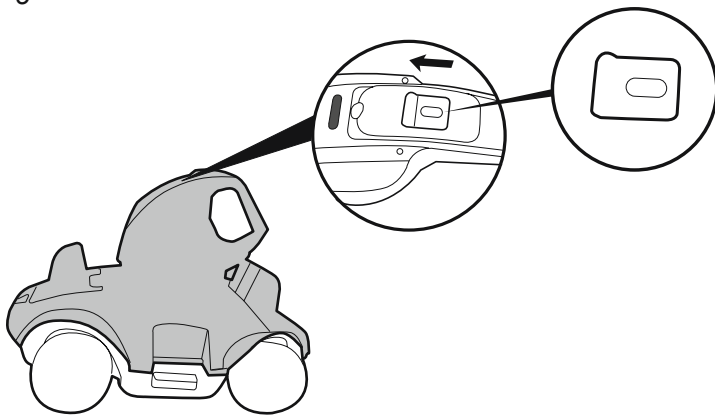

10

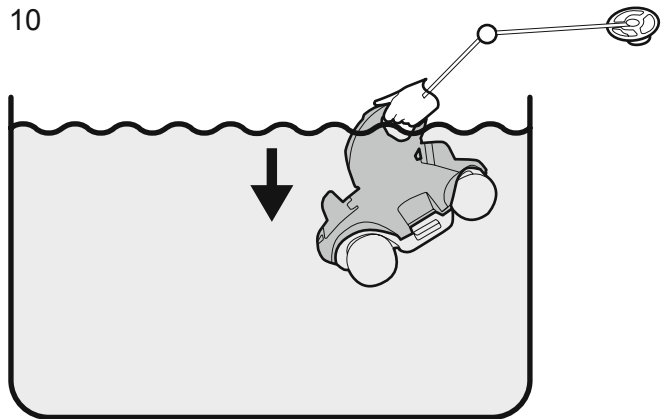

11

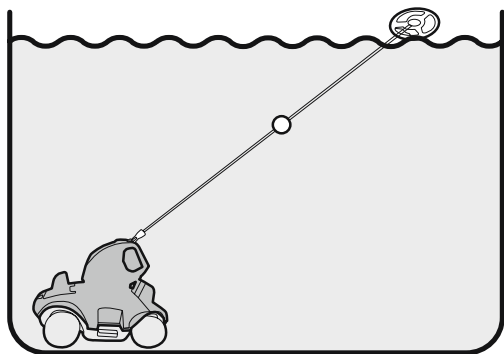

12

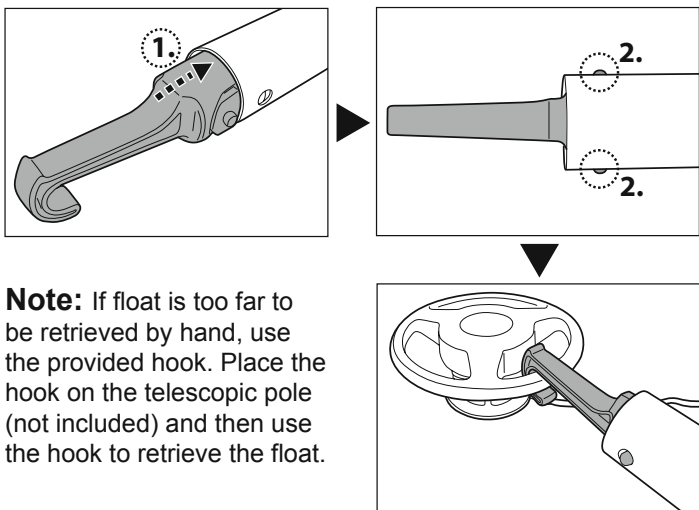

Note: If float is too far to be retrieved by hand, use the provided hook. Place the hook on the telescopic pole (not included) and then use the hook to retrieve the float.

13

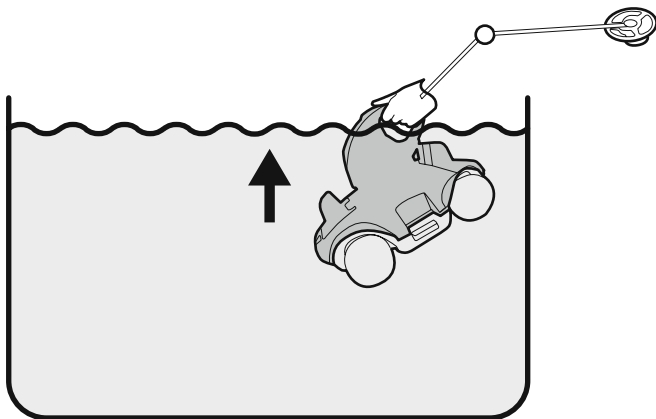

14

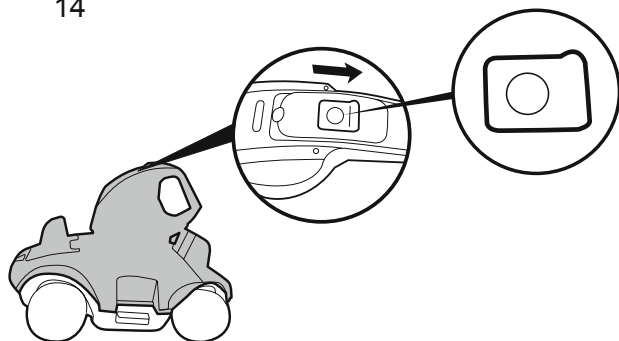

15

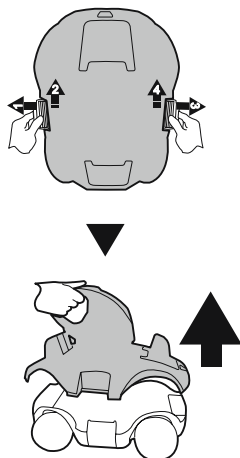

16

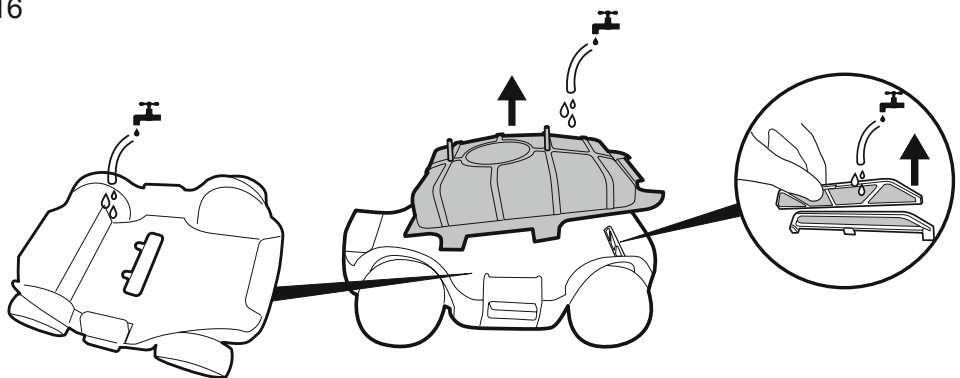

- Note:**
1. It's advised to turn off the filtration system as water circulation in pool may affect the robot movement pattern.
 2. Move pool ladder, surface skimmer and other floating objects from the pool as it may obstruct the movement of the robot's float and, consequently, also the movement of the robot.
 3. If you are using saltwater pool, make sure all salt is dissolved before placing the robot into the water.

Flap replacement

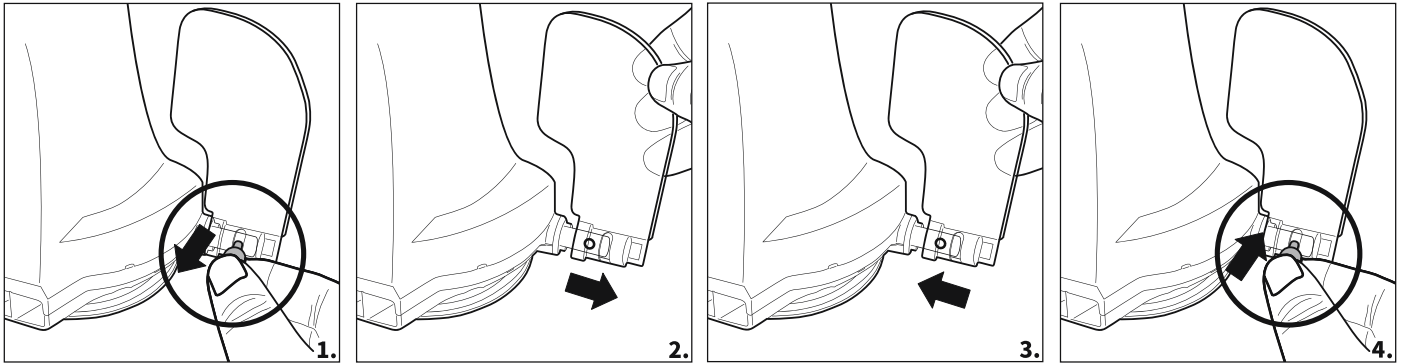

Maintenance and Storage

1. Battery discharges on its own during storage. Make sure to fully-charge the robot before storage.
2. You must re-charge the battery at least once every three months when it is not in use.
 - Unplug the external adaptor from the socket and then unplug the charging cable from the external adaptor and robot.
 - Detach accessories from the robot. If necessary, rinse the robot and accessories with fresh water. DO NOT use detergent.
 - Be sure to drain the water from the robot before storing it.
 - Use a damp cloth to clean and dry the robot and its accessories.
 - Store them in a well-ventilated area away from sunlight, heat, ignition sources, pool chemicals and from children. Ambient temperature for storage should be 10°C – 25°C (50°F – 77°F). **NOTE:** A higher storage temperature may reduce the battery life.

How to remove the battery pack

Recommended tools (not included): Screwdriver.

1. Release the top cover (preassembled with the swivel head). Turn the cover up side down and release the swivel head by turning its bottom locking plate counter-clockwise. Remove the swivel smoothing-ring.



2. Use the screwdriver to unscrew the 4 screws located on the bottom of the head to release the bottom plate at first. Use the screwdriver to unscrew all the screws on the base as shown. Remove the impeller and then pry up the base and remove it to expose head inside.

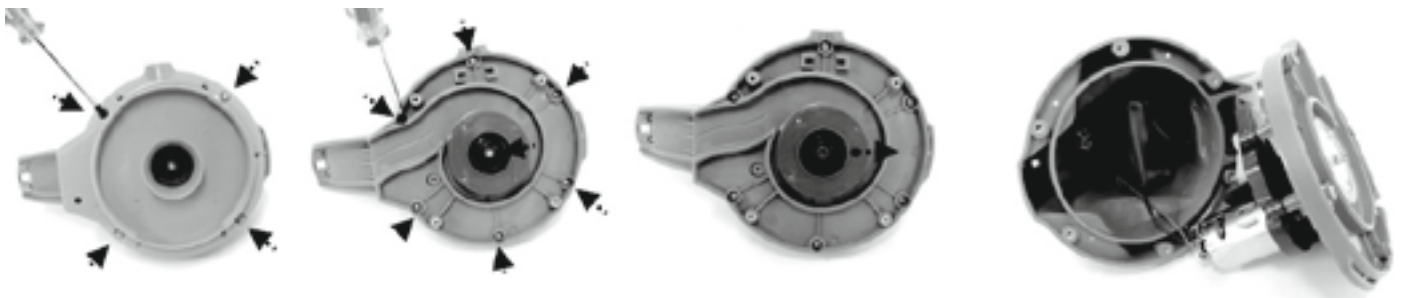

3. Remove the battery pack to expose the PCBA. To detach the battery connection wire, press the clip on the connector and then pull it out. **NOTE:** Wrap the connector immediately with insulating tape in order to avoid short circuit caused by contact of both wire terminals.

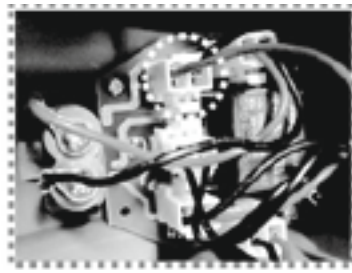

DISPOSAL



Electrical products should not be disposed of with household waste. Please recycle where facilities exist. Check with your local authority or retailer for recycling advice.

Troubleshooting

Problem	Possible Cause	Solution
Robot does not capture debris.	Battery is low.	Charge the robot again.
	Impeller is jammed.	Power off the robot and visually check the hole under the debris. For assistance, please visit the support section on our website, www.bestwaycorp.com . WARNING! Make sure the robot is powered off before servicing the device.
	Impeller is broken.	For assistance, please visit the support section on our website, www.bestwaycorp.com .
	Debris compartment is full.	Clean the debris compartment and filter cover.
Robot stopped moving in the middle of pool (swivel head still turning).	Robot stopped by obstacle.	Check to see that if there is object obstructing the cleaner. Remove the obstacle.
	Robot is stopped by suction force from main pool floor drain.	Turn off the filtration system (See instructions in manual).
Robot does not cover the entire pool / move along the pool wall.	Debris compartment is full.	Clean the debris compartment
	Operation time is shorter than expected.	Clean the filter compartment and recharge the robot again for 5 - 6 hrs
	Moving direction is interrupted by water circulation generated by filtration system.	Turn off the filtration system (See instructions in manual).
	Wheel is jammed.	Check and clean out debris from the wheel.
	Locking pin position is not correct / bumper is required.	Follow manual instructions to set up the locking pin position properly and apply bumper.
	Robot moves along the pool wall of round pool.	Make sure the bumpers have been installed (See instructions in manual).
Robot trapped in the narrow place of the in-ground pool.	Not enough space for robot to change directions.	Follow manual instructions to put bumper on both ends of robot.
Robot moves slowly.	Debris compartment is full.	Clean the debris compartment and filter cover.

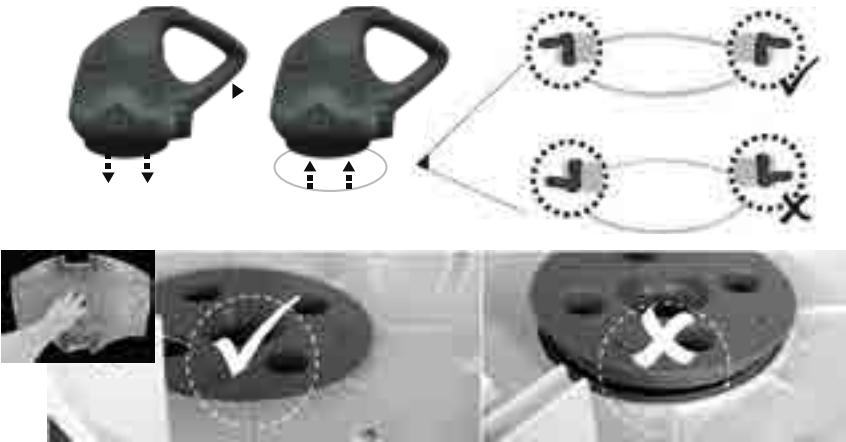
<p>Swivel head does not turn or turns noticeably slowly.</p>	<p>Swivel head bottom is jammed.</p>	<p>Detach the swivel head and smoothening-ring in accordance with instructions of section "How to remove the battery pack" from the manual, then:</p> <ul style="list-style-type: none"> - Remove trapped debris - Verify the smoothening-ring and bottom plate are installed correctly (refer to below diagrams) - Inspect the smoothening-ring for potential damages and wear and tear. Replace with a new one if necessary
		
	<p>Side flap is jammed.</p>	<p>Check and remove any debris that hinders the movement of the flap.</p>
	<p>Swivel smoothening-ring is broken.</p>	<p>Replace with a new swivel smoothening-ring. For assistance, please visit the support section on our website, www.bestwaycorp.com.</p>
<p>Debris escapes from the robot.</p>	<p>Suction mouth's flap (on cleaner bottom) is broken.</p>	<p>Suction mouth's flap works like a door to prevent the debris from escaping from the debris compartment. For assistance, please visit the support section on our website, www.bestwaycorp.com.</p>
	<p>Draining filter plate is broken or not in place.</p>	<p>Make sure the draining filter plate is in place and replace a new one if necessary before next use.</p>
<p>Debris goes outside the filter cover.</p>	<p>Filter cover net is damaged.</p>	<p>Replace with a new filter cover. For assistance, please visit the support section on our website, www.bestwaycorp.com.</p>
<p>Float sinks.</p>	<p>Float is broken and water goes in.</p>	<p>Replace with a new float. For assistance, please visit the support section on our website, www.bestwaycorp.com.</p>
<p>Robot cannot be charged / recharged.</p>	<p>Battery is damaged.</p>	<p>For assistance, please visit the support section on our website, www.bestwaycorp.com.</p> <p>WARNING! DO NOT open the robot and replace the battery by yourself. This could result in severe or fatal injuries and the warranty will be voided as a result.</p>
	<p>Charging cable is not completely connected with external adaptor and robot.</p>	<p>Make sure that the charger cable is connected with external adaptor and robot properly and completely. Refer to instruction manual.</p>
	<p>External adaptor is out of order.</p>	<p>For assistance, please visit the support section on our website, www.bestwaycorp.com.</p> <p>WARNING! Using the wrong external adaptor will result in damaging the robot / battery and voiding the warranty as a result.</p>



MANUAL DO PROPRIETÁRIO

Visite o canal da Bestway no YouTube

INSTRUÇÕES DE SEGURANÇA IMPORTANTES

Aquando da instalação e utilização deste equipamento elétrico, devem ser seguidas precauções de segurança básicas, incluindo as seguintes:

LEIA E SIGA TODAS AS INSTRUÇÕES

ATENÇÃO:

- Desligue a bomba da alimentação de rede antes de efetuar a manutenção do utilizador tal como a limpeza do filtro.
- O transformador deve estar localizado fora da zona 1.
- O dispositivo contém baterias que apenas podem ser substituídas por pessoas competentes.
- Temperatura máxima da água: 35°C (95°F).
- A profundidade máxima de funcionamento na água é de 3 metros (10ft).
- Com o propósito de recarregar a bateria, utilize apenas a unidade de alimentação amovível (adaptador externo) fornecida com este robot.
- Unidade de alimentação separável (DSS18-0842000-B / DSS18-0842000-C / DSS18-0842000-D)
- Este aparelho pode ser utilizado por crianças com mais de 8 anos de idade e por pessoas com capacidades físicas, motoras e sensoriais reduzidas ou com falta de experiência e conhecimento, se estiverem conscientes das instruções de utilização de forma segura e dos perigos envolvidos, ou sob supervisão. As crianças não devem brincar com o aparelho. A limpeza e manutenção pelo utilizador não deve ser realizada por crianças sem supervisão. (Para o mercado da UE)
- Este aparelho não foi concebido para ser utilizado por pessoas (incluindo crianças) com capacidades físicas, sensoriais ou mentais

reduzidas, ou falta de experiência e conhecimento, salvo se providas de supervisão e instrução referente à utilização do aparelho por uma pessoa responsável pela sua segurança. As crianças devem ser supervisionadas para garantir que não brincam com o aparelho. (Para o mercado externo à UE)

- A bateria instalada é uma bateria recarregável de íões de lítio. Nunca tente substituir a bateria.

ELIMINAÇÃO DA BATERIA:

A reciclagem é necessária; por favor contate as autoridades locais para obter informações.

- A bateria deve ser retirada do aspirador elétrico antes de este ser eliminado.
- O aspirador de piscina deve ser desligado da rede elétrica (tomada elétrica) antes de se remover a bateria.
- A bateria tem de ser eliminada de forma segura e adequada.

Lista de peças

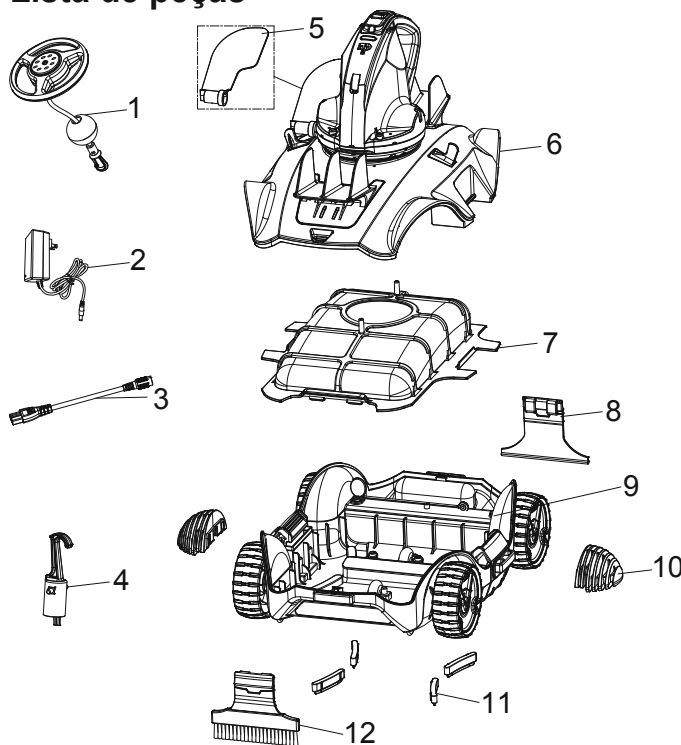

N.º Peça	Código da	QTD
1	P05631	1
2	P03881	1
3	P03880	1
4	P03879	1
5	P03870	1
6	P05629	1
7	P03873	1
8	P05633	1
9	P05630	1
10	P03876	2
11	P03877	1
12	P05632	1

O robot tem um bocal de propulsão de água no fundo da cabeça giratória superior. A água é primeiramente aspirada do bocal de sucção no fundo do robot, atravessa o filtro e depois é descarregada do bocal propulsor. A água que sai do bocal propulsiona o robot para a frente. Logo que o robot para contra um obstáculo como a parede da piscina, a sua aba lateral roda e a sua cabeça giratória roda 180°. O robot começa a deslocar-se na direção oposta. O robot desloca-se num padrão geralmente a direito uma direção e num padrão em arco na outra direção. Enquanto se move, o robot aspira o fundo da piscina capturando os resíduos dentro do compartimento dos resíduos.

Montagem e operação

AVISO de carregamento

- Utilize apenas o adaptador externo original e o cabo de carga fornecido.
- Certifique-se de que o robot e a porta do carregador estão limpos e secos antes de preparar.
- Certifique-se de que o robot está desligado deslizando o interruptor para a posição OFF antes de carregar.
- Carregue completamente o robot (cerca de 5-6 h) antes de o utilizar pela primeira vez.
- Luz indicadora de alimentação : Sem luz - Desligado / sem alimentação

Luz - Ligado

Luz a piscar - A potência da bateria vai parar dentro de 10 minutos.

Nota: Logo que o robot inicia o carregamento, a luz indicadora no adaptador externo fica vermelha. Quando o robot está praticamente completamente carregado, a luz indicadora fica verde.

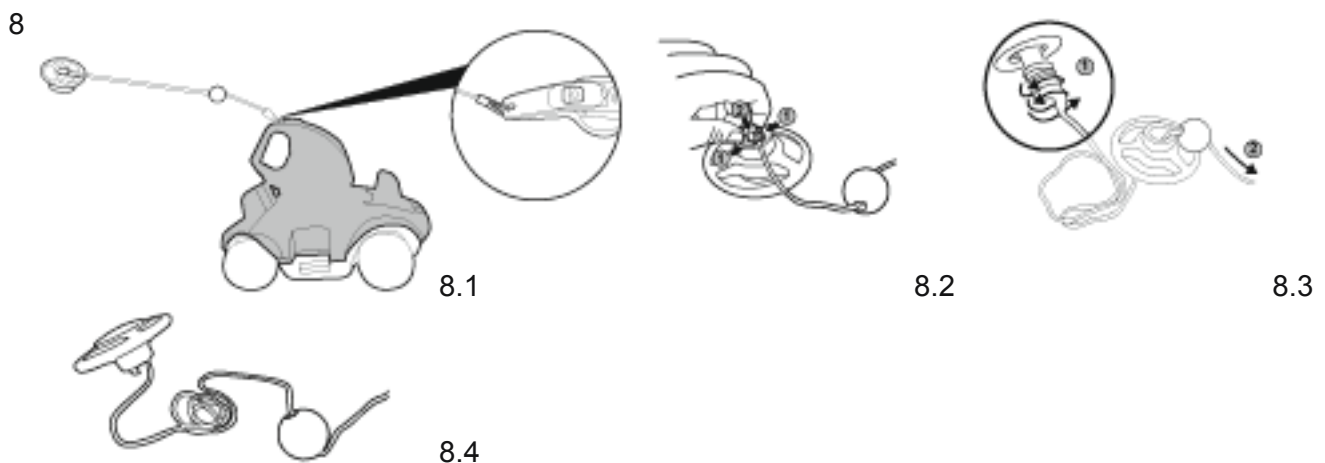
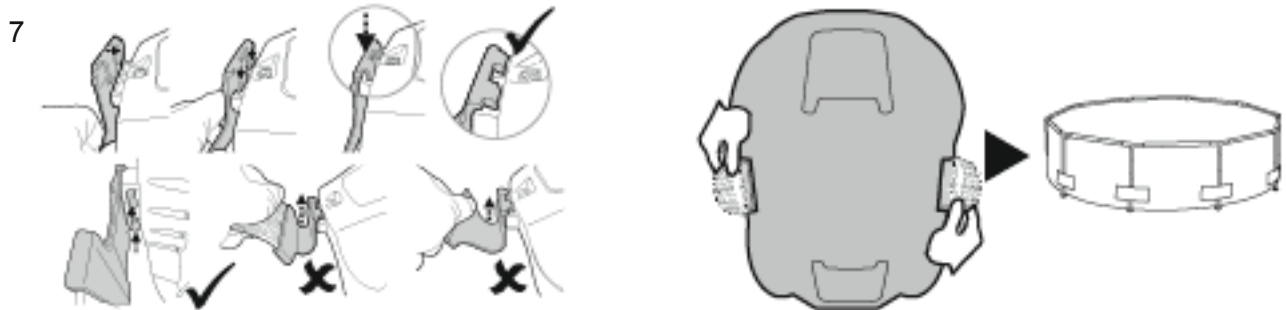
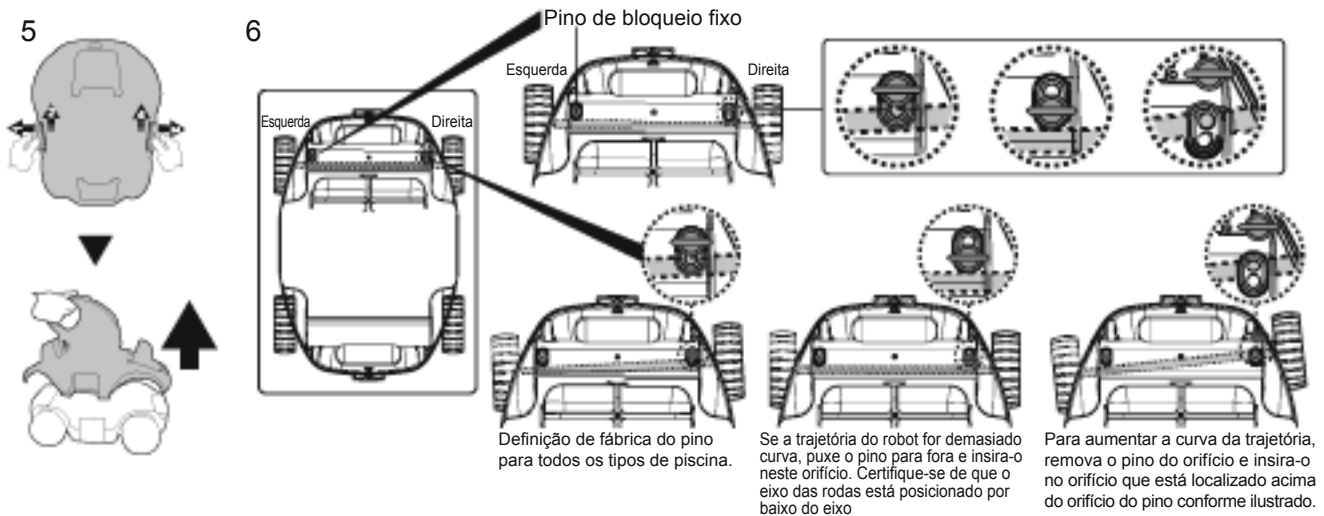
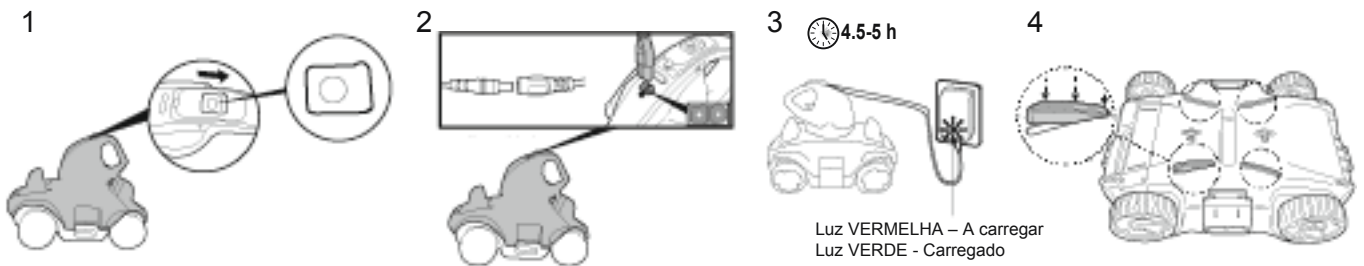

Nota: Separe a tampa do flutuador e liberte a corda do flutuador para a fundo da água da piscina mais cerca de 0,5m (19.7 pol).

9

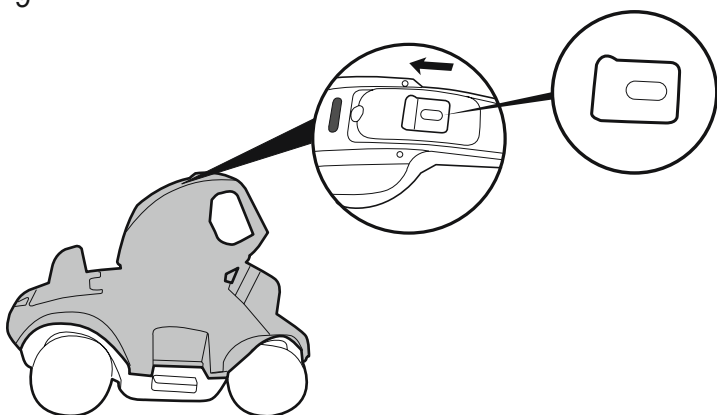

10

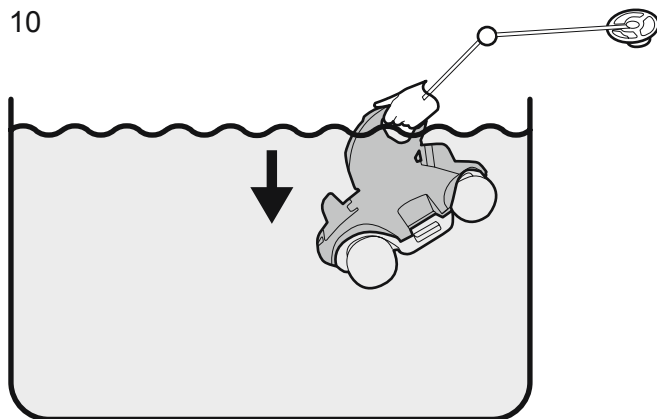

11

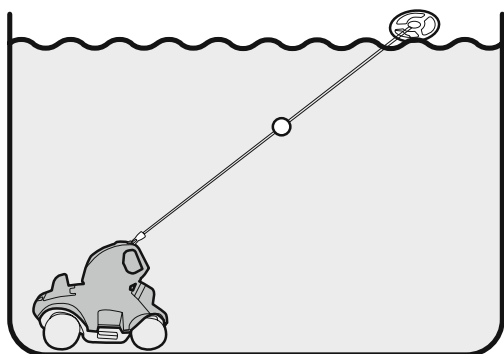

12

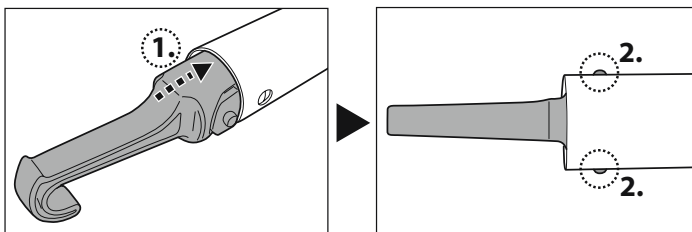

Nota: Se o flutuador estiver demasiado longe para ser recolhido à mão, utilize o gancho fornecido. Ponha o gancho no poste telescópico (não incluído) e depois utilize o gancho para recuperar o flutuador

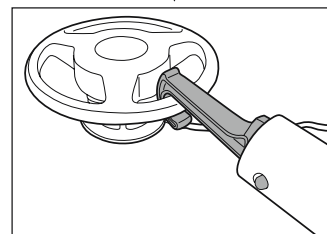

13

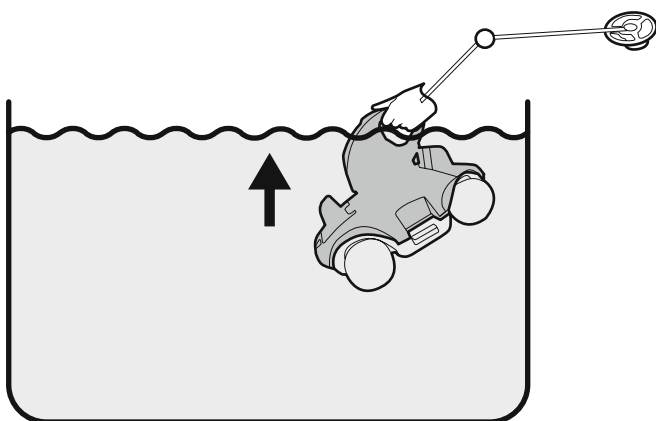

14

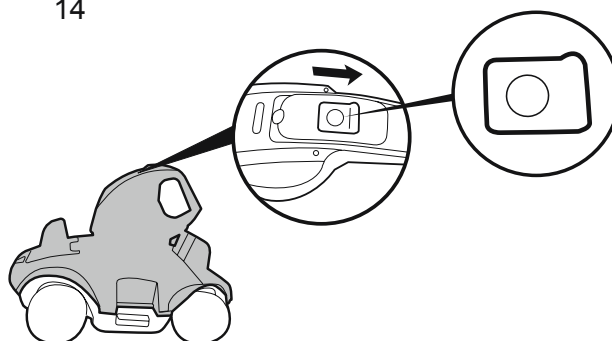

15

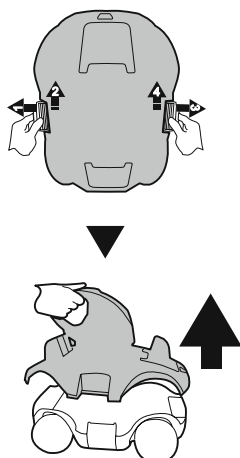

16

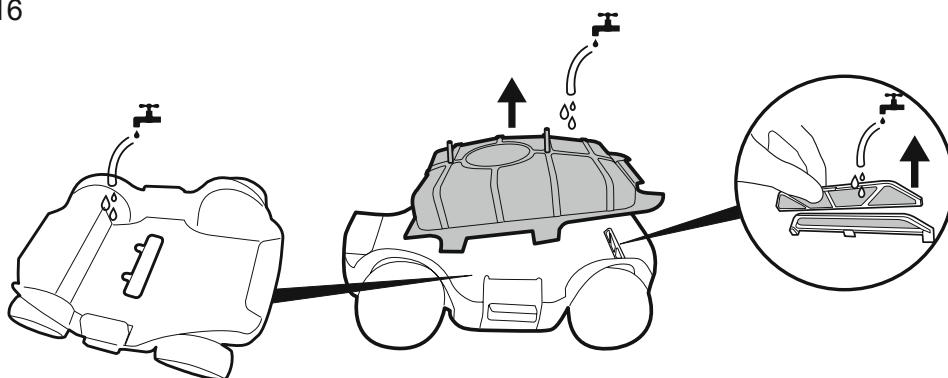

- Nota:** 1. É aconselhável desligar o sistema de filtração, uma vez que a circulação da água na piscina pode afetar o padrão do movimento do robot.
2. Retire a escada da piscina, o skimmer de superfície e outros objetos flutuantes da piscina pois podem obstruir o movimento do flutuador do robot e consequentemente o movimento do robot.
3. Se estiver a utilizar uma piscina de água salgada, certifique-se de que todo o sal está dissolvido antes de por o robot na água.

Substituição da aba

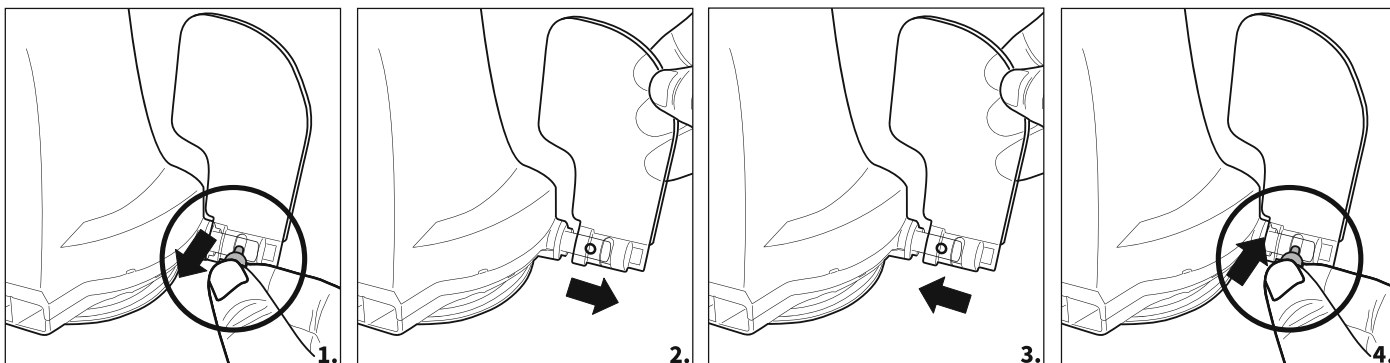

Manutenção e Armazenamento

1. A bateria descarrega sozinha durante o armazenamento. Certifique-se de que carrega totalmente o robot antes do seu armazenamento.
 2. Deve recarregar a bateria pelo menos uma vez a cada três meses sempre que o produto não estiver a ser utilizado.
- Desligue o adaptador externo da tomada e depois desligue o cabo de carga do adaptador externo e robot.
 - Desprenda os acessórios do robot. Se necessário, lave o robot e os acessórios com água fresca. NÃO utilize detergente.
 - Certifique-se de que drena a água do robot antes de o guardar.
 - Utilize um pano húmido para limpar e secar o robot e os seus acessórios.
 - Armazene numa área bem ventilada longe da luz do sol, calor, fontes de ignição, químicos de piscina e crianças. Temperatura ambiente para o armazenamento deve estar entre os 10°C – e os 25°C (50°F – 77°F). **NOTA:** Uma temperatura de armazenamento mais elevada pode reduzir a vida da bateria.

Como remover a bateria

Ferramentas recomendadas (não incluídas): Chave de parafusos.

1. Solte a tampa superior (pré-montada com a cabeça giratória). Volte a tampa ao contrário e solte a cabeça giratória rodando a sua placa de bloqueio inferior no sentido contrário aos ponteiros do relógio. Remova o anel giratório.



2. Utilize uma chave de parafusos para desaparafusar os 4 parafusos que se encontram no fundo da cabeça para soltar primeiro a placa do fundo. Utilize a chave de parafusos para desaparafusar todos os parafusos na base conforme ilustrado. Remova o impulsor e levante a base e remova-a para expor a cabeça no seu interior.

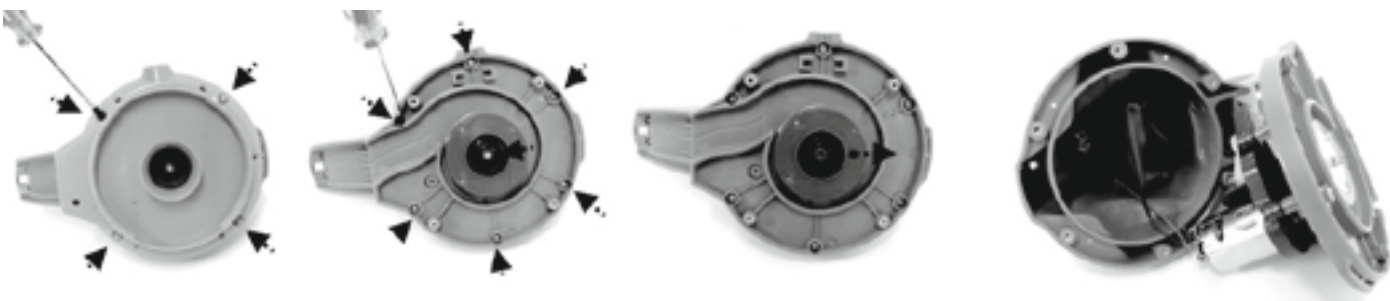

3. Remova a bateria para expor o PCBA. Para prender o cabo de ligação da bateria, prima o gancho no conector e puxe para fora. **NOTA:** Envolve o conector imediatamente com fita isoladora de forma a evitar curto-circuito provocado pelo contacto de ambos os terminais do fio.



ELIMINAÇÃO

 Os resíduos de produtos elétricos não devem ser eliminados com o lixo doméstico. Envie-os para reciclagem em instalações apropriadas. Consulte as autoridades locais ou o revendedor para obter informações sobre a reciclagem.

Resolução de problemas

Problema	Causa Possível	Solução
O robot não apanha os detritos.	A bateria está fraca.	Carregue o robot novamente.
	O rotor está bloqueado.	Desligue o robot e verifique visualmente o orifício debaixo dos resíduos. Para obter assistência, visite a secção de apoio no nosso sítio da internet: www.bestwaycorp.com .
	O rotor está partido.	Para obter assistência, visite a secção de apoio no nosso sítio da internet: www.bestwaycorp.com .
	O compartimento de resíduos está cheio.	Limpe o compartimento de resíduos e a tampa do filtro.
O robot parou de se mover no meio da piscina (cabeça giratória ainda a rodar).	O robot parou devido a um obstáculo.	Verifique para ver se existe um objeto a obstruir o dispositivo de limpeza. Remova o obstáculo.
	O robot para com a força de sucção do dreno principal do fundo da piscina.	Desligue o sistema de filtração (Consulte as instruções no manual).
O robot não passa pela piscina toda / não se move ao longo da parede da piscina.	O compartimento de resíduos está cheio.	Limpe o compartimento de resíduos
	Tempo de operação mais curto do que o esperado.	Limpe o compartimento do filtro e recarregue novamente o robot durante 5 a 6 h
	A direção de movimento é interrompida pela circulação de água gerada pelo sistema de filtração.	Desligue o sistema de filtração (Consulte as instruções no manual).
	A roda está bloqueada.	Verifique e limpe os resíduos da roda.
	A posição do pino de bloqueio não está correta / é necessário um amortecedor.	Siga as instruções para ajustar a posição do pino de bloqueio de forma correta e aplique o amortecedor.
	O robot move-se ao longo da parede da piscina da piscina redonda.	Certifique-se de que foram instalados os amortecedores (Ver as instruções no manual).
Robot preso num local estreito da piscina enterrada.	Não há espaço suficiente para o robot mudar de direção.	Siga as instruções no manual para por o amortecedor em ambas as extremidades do robot.
O robot move-se lentamente.	O compartimento de resíduos está cheio.	Limpe o compartimento de resíduos e a tampa do filtro.

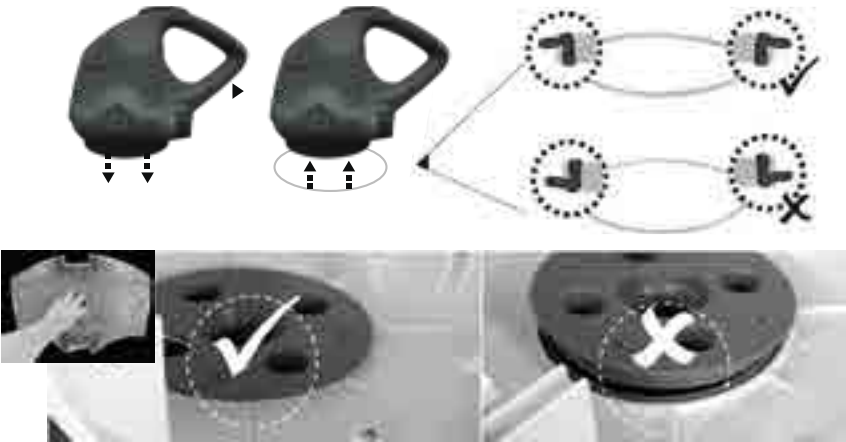
<p>A cabeça giratória não roda ou roda de forma visivelmente lenta.</p>	<p>O fundo da cabeça giratória está preso.</p>	<p>Solte a cabeça rotativa e o anel de regularização de acordo com as instruções da secção "Como retirar a bateria" do manual e, em seguida:</p> <ul style="list-style-type: none"> - Retire os resíduos presos - Verifique se o anel de regularização e a placa inferior estão instalados corretamente (consulte os diagramas abaixo) - Inspeccione o anel de regularização para deteção de possíveis danos e desgaste. Substitua por um novo, se necessário
		
	<p>A aba lateral está presa.</p>	<p>Verifique e remova quaisquer resíduos que impeçam o movimento da aba.</p>
	<p>O anel giratório está partido.</p>	<p>Substitua por um novo anel giratório. Para obter assistência, visite a secção de apoio no nosso sítio da internet: www.bestwaycorp.com.</p>
<p>Os detritos saem do robot.</p>	<p>A aba da boca de sucção (no fundo do dispositivo de limpeza) está partida.</p>	<p>A aba da boca de sucção funciona como uma porta para impedir que os resíduos saiam do compartimento de resíduos. Para obter assistência, visite a secção de apoio no nosso sítio da internet: www.bestwaycorp.com.</p>
	<p>A placa do filtro de drenagem está partida e não está no lugar.</p>	<p>Certifique-se de que a placa do filtro de drenagem está no lugar e substitua por uma nova se for necessário antes da próxima utilização.</p>
<p>Os detritos saem para fora da tampa do filtro.</p>	<p>A rede da tampa do filtro está danificada.</p>	<p>Substitua por uma tampa do filtro nova. Para obter assistência, visite a secção de apoio no nosso sítio da internet: www.bestwaycorp.com.</p>
<p>O flutuador afunda.</p>	<p>O flutuador está partido e entra água.</p>	<p>Substitua por um novo flutuador. Para obter assistência, visite a secção de apoio no nosso sítio da internet: www.bestwaycorp.com.</p>
<p>O robot não pode ser carregado/recarregado.</p>	<p>A bateria está danificada.</p>	<p>Para obter assistência, visite a secção de apoio no nosso sítio da internet: www.bestwaycorp.com.</p> <p>ATENÇÃO NÃO ABRA o robot nem substitua a bateria sozinho. Isso pode resultar em ferimentos graves ou fatais e a garantia será anulada como consequência.</p>
	<p>O cabo de carga não está completamente ligado ao adaptador externo e robot.</p>	<p>Certifique-se de que o cabo do carregador está ligado ao adaptador externo e ao robot adequada e completamente. Consulte o manual de instruções.</p>
	<p>O adaptador externo não está operacional.</p>	<p>Para obter assistência, visite a secção de apoio no nosso sítio da internet: www.bestwaycorp.com.</p> <p>ATENÇÃO A utilização de um adaptador externo errado irá resultar em danos no robot / bateria e na anulação da bateria como consequência.</p>



MANUAL DEL PROPIETARIO

Visite el canal de YouTube de Bestway

INSTRUCCIONES DE SEGURIDAD IMPORTANTES

Durante la instalación y el uso de este aparato eléctrico, han de respetarse las precauciones de seguridad básicas, entre las que se incluyen las siguientes:

LEA Y SIGA TODAS LAS INSTRUCCIONES

ADVERTENCIA:

- Desconecte la bomba de la red eléctrica antes de realizar tareas de mantenimiento de usuario, tales como limpiar el filtro.
- El transformador se debe ubicar fuera de la zona 1.
- El dispositivo contiene baterías que solo pueden ser reemplazadas por personas capacitadas.
- Temperatura máxima del agua: 35°C (95°F).
- La profundidad máxima de funcionamiento en el agua es de 3 metros (10 pies).
- Para recargar la batería, utilice exclusivamente la unidad de alimentación desmontable (adaptador externo) entregada con este robot.
- Unidad de alimentación desmontable (DSS18-0842000-B / DSS18-0842000-C / DSS18-0842000-D)
- Este aparato puede ser utilizado por niños mayores de 8 años y personas con capacidades físicas, sensoriales o mentales disminuidas o con falta de experiencia y conocimiento si cuentan con la supervisión adecuada o reciben instrucciones precisas respecto al uso del aparato de una forma segura y comprenden los riesgos asociados. No permita que los niños jueguen con el aparato. Las operaciones de limpieza y mantenimiento no deben ser realizadas por niños sin supervisión. (Para el mercado de la UE)
- Este aparato no está pensado para ser utilizado por personas (incluidos niños) con capacidades físicas, sensoriales o mentales reducidas o con falta de experiencia y conocimiento, a no ser que

sea bajo supervisión o después de recibir instrucciones precisas respecto al uso del aparato de una persona responsable de su seguridad. En presencia de niños, mantenga el aparato bajo control para evitar que jueguen con él. (Solo para mercados distintos de la UE)

- La batería instalada es una batería Li-Ion recargable. Nunca intente sustituir la batería bajo ningún concepto.

DESECHAR LA BATERÍA:

Es necesario reciclar la batería. Póngase en contacto con las autoridades locales para recibir información al respecto.

- Extraiga la batería antes de desechar el aspirador de piscina.
- Desconecte el aspirador de piscina de la fuente de alimentación (toma de corriente) antes de extraer la batería.
- La batería se debe eliminar de manera segura y correctamente.

Lista de piezas

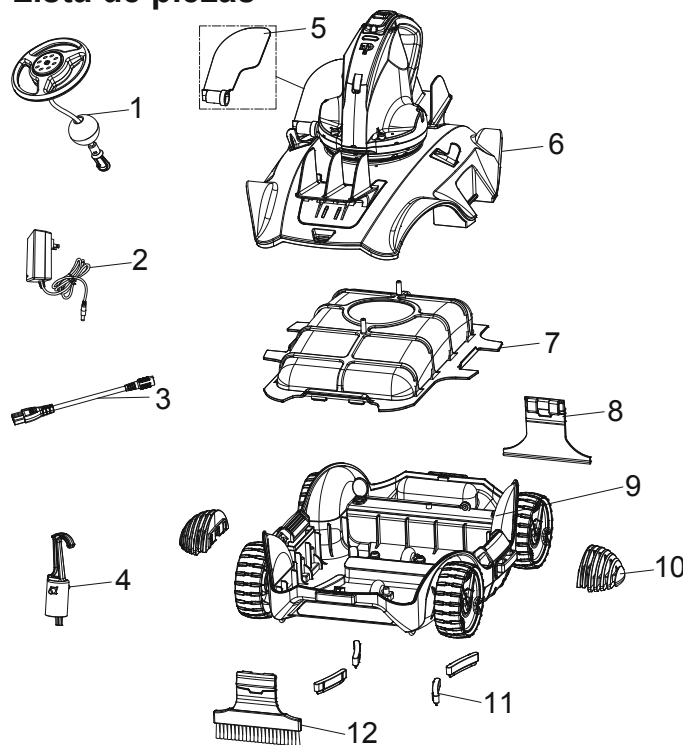

Nº de	Código de	CANT.
1	P05631	1
2	P03881	1
3	P03880	1
4	P03879	1
5	P03870	1
6	P05629	1
7	P03873	1
8	P05633	1
9	P05630	1
10	P03876	2
11	P03877	1
12	P05632	1

El robot tiene una boquilla propulsora de agua en la parte inferior del cabezal giratorio superior. El agua primero se aspira a través de la boca de entrada presente en la parte inferior del robot, pasa por el filtro y luego se descarga por la boquilla propulsora. El agua que sale por la boquilla impulsa el robot hacia delante. Cuando el robot se frena contra algún obstáculo, como la pared de la piscina, su aleta lateral gira y el cabezal giratorio gira a 180°. El robot comenzará a moverse en el sentido contrario. El robot sigue un esquema de movimiento en línea recta en un sentido, y en curva en el otro sentido. Mientras se mueve, el robot aspira el fondo de la piscina capturando los residuos dentro del depósito correspondiente.

Montaje y funcionamiento

ADVERTENCIA Para la carga

- Utilice exclusivamente el adaptador externo original y el cable de carga entregado con el equipo.
- Compruebe que el puerto del robot y el del cargador estén limpios y secos antes de enchufar.
- Compruebe que el robot esté apagado, llevando el interruptor a la posición de OFF antes de cargar.
- Cargue completamente el robot (durante 5-6 horas) antes de utilizarlo por primera vez.
- Testigo de encendido: Apagado - Alimentación desactivada / falta de alimentación
Encendido - Alimentación activada
Luz parpadeante - La carga de la batería se agotará en 10 minutos.

Nota: Cuando el robot empieza a cargarse, el testigo del adaptador externo emite una luz roja. Cuando el robot está casi completamente cargado, el testigo emite una luz verde.

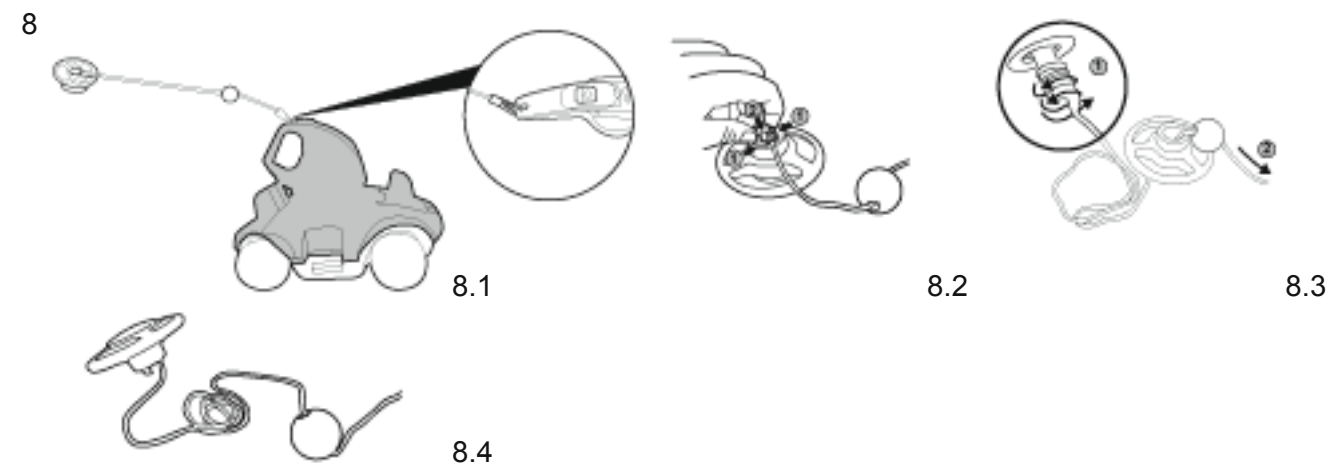
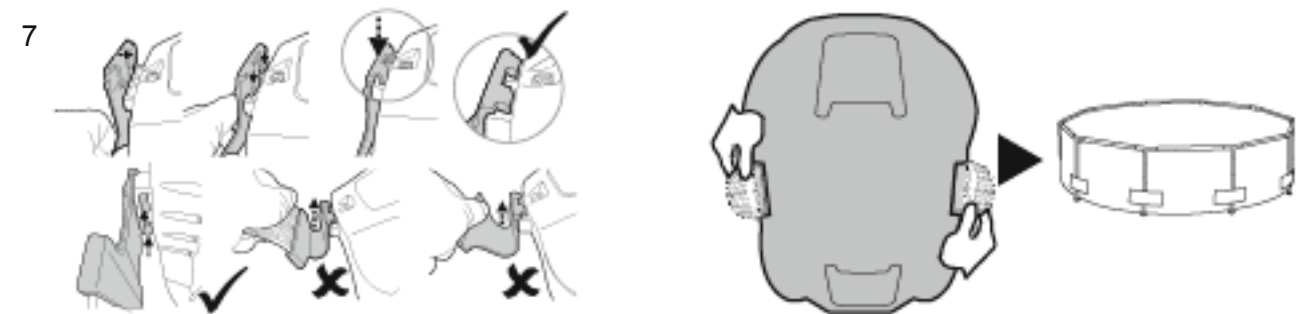
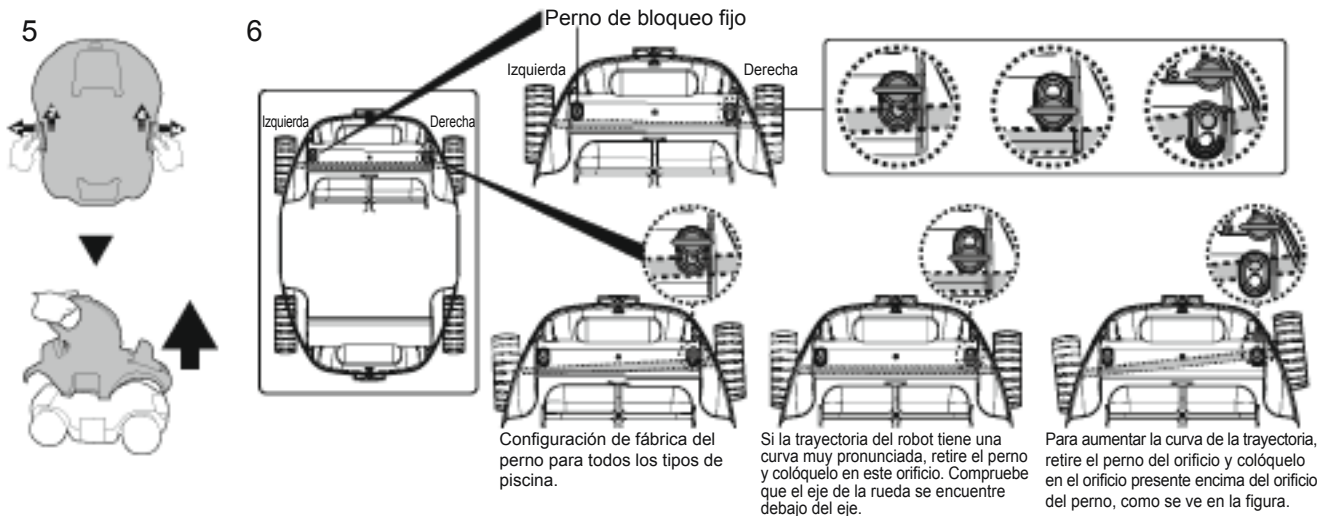
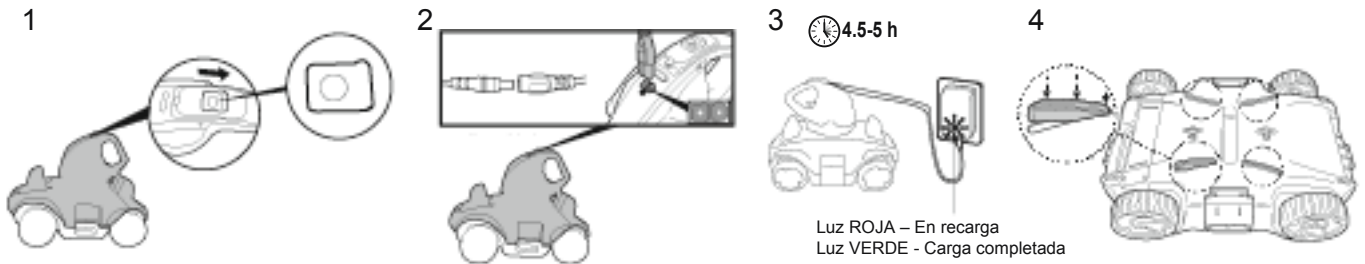

Nota: Haga palanca para separar la cubierta del flotador hasta la profundidad del agua de la piscina, más, aproximadamente, otro medio metro (19,7 pulg.).

9

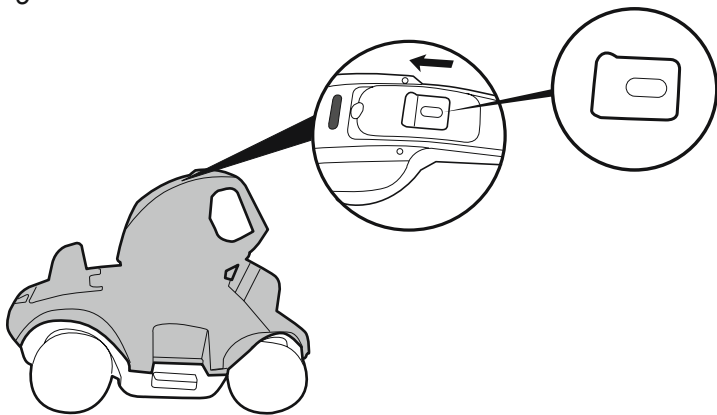

10

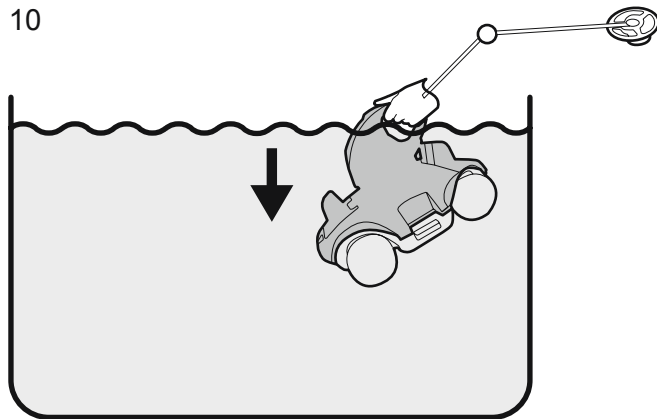

11

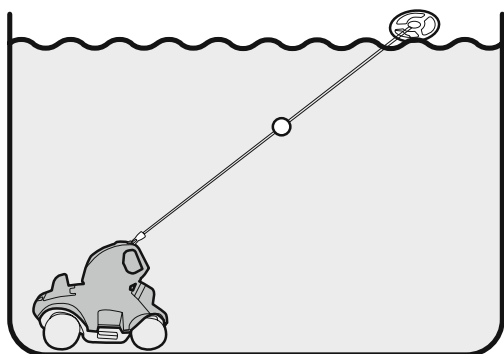

12

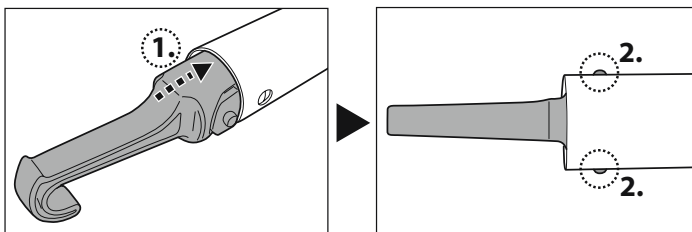

Nota: Si el flotador está demasiado lejos para alcanzarlo con la mano, utilice el gancho entregado. Coloque el gancho en el mango telescópico (no incluido) y luego utilice el gancho para recuperar el flotador.

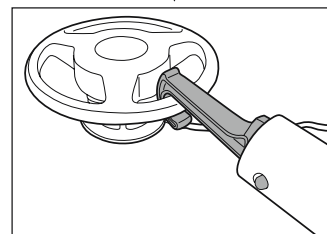

13

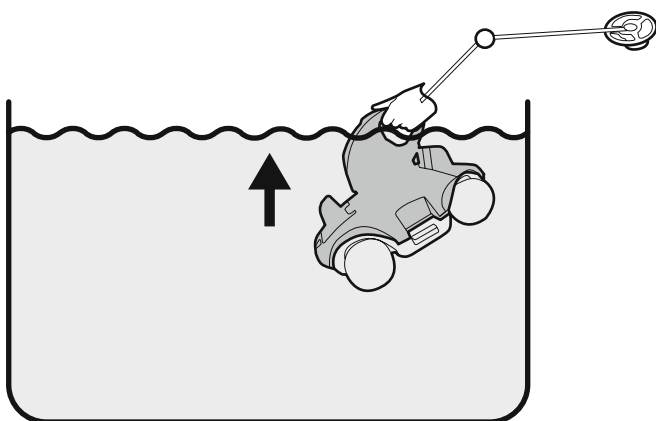

14

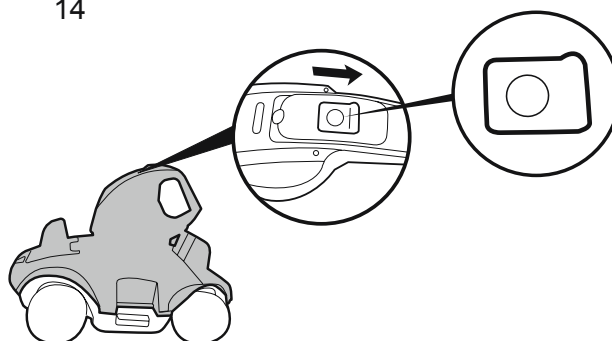

15

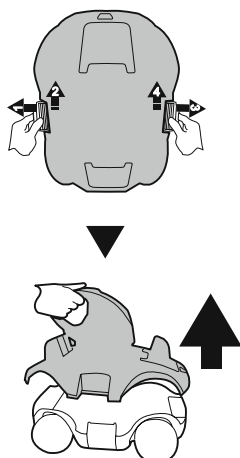

16

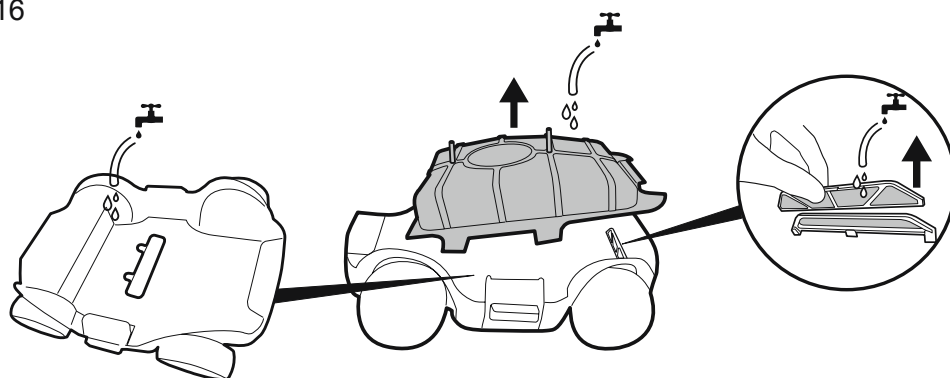

- Nota:** 1. Se recomienda apagar el sistema de filtración, ya que la circulación del agua en la piscina puede afectar el patrón de movimiento del robot.
 2. Retire la escalera, el recogehojas de superficie y otros objetos que estén flotando en la piscina, ya que podrían obstruir el movimiento del flotador del robot y, por consiguiente, también el movimiento del robot.
 3. Si está utilizando una piscina de agua salada, compruebe que toda la sal esté disuelta antes de colocar el robot en el agua.

Reemplazo de la aleta

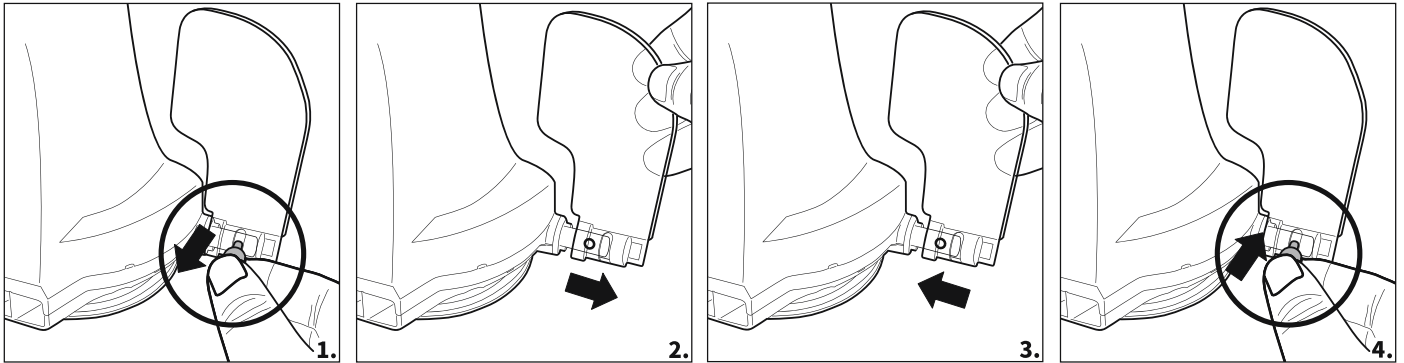

Mantenimiento y almacenamiento

1. La batería se descarga durante el almacenamiento. Asegúrese de cargar completamente el robot antes de guardarlo.
2. Debe recargar la batería por lo menos una vez cada tres meses cuando no se use el robot.
 - Desenchufe el adaptador externo de la toma de corriente, y luego desenchufe el cable de carga del adaptador externo y del robot.
 - Desmonte los accesorios del robot. Si fuera necesario, aclare el robot y sus accesorios con agua limpia. NO utilice detergentes.
 - Compruebe haber vaciado toda el agua del robot antes de almacenarlo.
 - Use un paño húmedo para limpiar el robot y sus accesorios, y séquelos bien.
 - Guárdelo en un lugar bien ventilado y protegido de la luz del sol, del calor, de fuentes de ignición, de productos químicos para piscina y fuera del alcance de los niños. La temperatura ambiente de almacenamiento debe ser de 10°C a 25°C (50°F a 77°F). **NOTA:** Una temperatura más alta puede disminuir la vida útil de la batería.

Extracción de la batería

Herramientas aconsejadas (no incluidas): Destornillador.

1. Suelte la cubierta superior (premontada con el cabezal giratorio). Voltee la cubierta y suelte el cabezal giratorio, girando hacia la izquierda su placa de bloqueo inferior. Retire el anillo regulador giratorio.



2. Use el destornillador para aflojar los 4 tornillos presentes en la parte inferior del cabezal, para soltar en primer lugar la placa inferior. Use el destornillador para aflojar todos los tornillos de la base, como se ve en la figura. Retire el impulsor y luego haga palanca en la base y retírela para dejar a la vista el interior del cabezal.

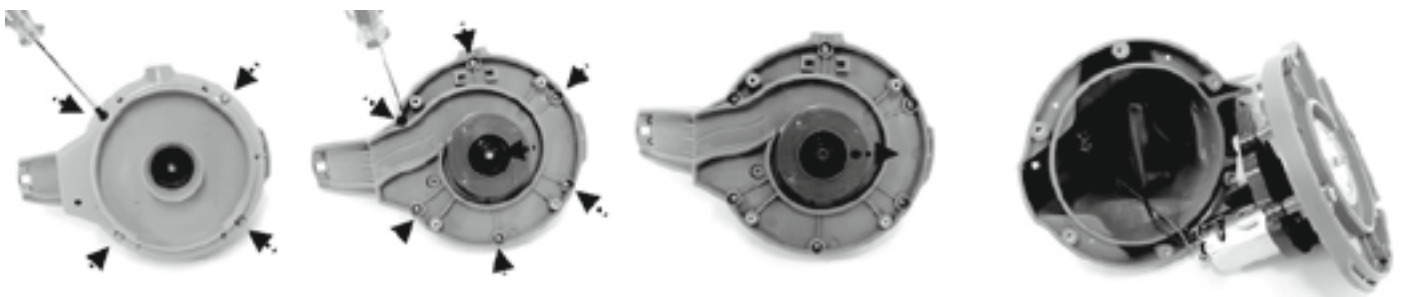

3. Retire el paquete de baterías para dejar a la vista el PCBA. Para soltar el cable de conexión de la batería, presione el clip del conector y luego tire de él hacia afuera. **NOTA:** Envuelva inmediatamente el conector con cinta aisladora, para evitar cortocircuitos provocados por el contacto de los dos terminales del cable.

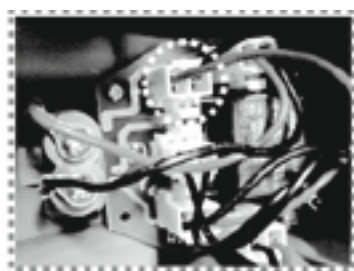

ELIMINACIÓN

 Los productos eléctricos no deben desecharse con la basura doméstica. Recicle en las instalaciones correspondientes. Consulte con las autoridades locales o su distribuidor para obtener consejos de reciclaje.

Resolución de problemas

Problema	Causa posible	Solución
El robot no aspira residuos.	Poca carga de la batería.	Vuelva a cargar el robot.
	El propulsor está atascado.	Apague el robot y controle visualmente el orificio debajo de los residuos. Para recibir asistencia, visite la sección de soporte de nuestro sitio web: www.bestwaycorp.com . ADVERTENCIA Asegúrese de que el robot esté apagado antes de efectuar el mantenimiento del producto.
	El propulsor está roto.	Para recibir asistencia, visite la sección de soporte de nuestro sitio web: www.bestwaycorp.com .
	El depósito de residuos está lleno.	Limpie el depósito de residuos y la cubierta del filtro.
El robot dejó de moverse en el medio de la piscina (el cabezal giratorio sigue funcionando).	El robot se detuvo por la presencia de un obstáculo.	Controle si hay algún objeto obstruyendo el limpiador. Retire el obstáculo.
	El robot se detuvo por la fuerza de aspiración del desagüe de suelo principal de la piscina.	Apague el sistema de filtrado (consulte las instrucciones en el manual).
El robot no cubre la piscina completa / se mueve a lo largo de la pared de la piscina.	El depósito de residuos está lleno.	Limpie el depósito de residuos
	El tiempo de funcionamiento es inferior al previsto.	Limpie el depósito del filtro y recargue otra vez el robot durante 5-6 horas.
	Se interrumpe el sentido de desplazamiento por la circulación de agua provocada por el sistema de filtrado.	Apague el sistema de filtrado (consulte las instrucciones en el manual).
	La rueda está atascada.	Controle y limpie la rueda.
	El perno de bloqueo de posición no es correcto / se necesita un parachoques.	Siga las instrucciones del manual para la posición correcta del perno de bloqueo de posición y coloque un parachoques.
	El robot se desplaza a lo largo de la pared de una piscina redonda.	Compruebe que se hayan instalado los parachoques (consulte las instrucciones en el manual).
El robot queda atascado en un espacio estrecho de una piscina enterrada.	Falta espacio para que el robot pueda cambiar de dirección.	Siga las instrucciones del manual para colocar parachoques en ambos extremos del robot.
El robot se mueve con lentitud.	El depósito de residuos está lleno.	Limpie el depósito de residuos y la cubierta del filtro.

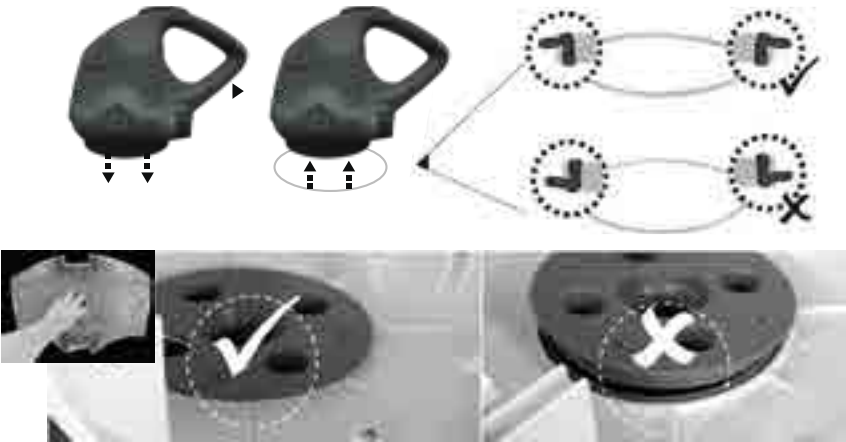
<p>El cabezal giratorio no gira, o gira muy lentamente.</p>	<p>La parte inferior del cabezal giratorio está atascada.</p>	<p>Separe el cabezal giratorio y el anillo de suavizado según las instrucciones de la sección «Cómo extraer la batería del manual» y después:</p> <ul style="list-style-type: none"> - Elimine los residuos atascados. - Compruebe que el anillo de suavizado y la placa inferior están correctamente instalados (consulte los diagramas que figuran a continuación). - Inspeccione el anillo de alisado por si hay daños y desgaste. Reemplácelo con uno nuevo si es necesario.
		
	<p>La aleta lateral está atascada.</p>	<p>Controle y elimine los residuos que impiden el movimiento de la aleta.</p>
	<p>El anillo regulador giratorio está roto.</p>	<p>Cámbielo por un anillo regulador giratorio nuevo. Para recibir asistencia, visite la sección de soporte de nuestro sitio web: www.bestwaycorp.com.</p>
<p>Los residuos salen por el robot.</p>	<p>La aleta de la boca de aspiración (en la parte inferior del limpiador) está rota.</p>	<p>La aleta de la boca de aspiración funciona como una puerta, para impedir que los residuos salgan del depósito correspondiente. Para recibir asistencia, visite la sección de soporte de nuestro sitio web: www.bestwaycorp.com.</p>
	<p>La placa del filtro de vaciado está rota o fuera de lugar.</p>	<p>Compruebe que la placa del filtro de vaciado esté en su sitio y, si fuera necesario, cámbiela por una nueva antes de volver a utilizar el equipo.</p>
<p>Los residuos salen por la cubierta del filtro.</p>	<p>La red de la cubierta del filtro está dañada.</p>	<p>Cámbiela por una cubierta de filtro nueva. Para recibir asistencia, visite la sección de soporte de nuestro sitio web: www.bestwaycorp.com.</p>
<p>El flotador se hunde</p>	<p>El flotador está roto y entra agua.</p>	<p>Cámbielo por un flotador nuevo. Para recibir asistencia, visite la sección de soporte de nuestro sitio web: www.bestwaycorp.com.</p>
<p>El robot no se puede cargar / recargar.</p>	<p>La batería está dañada.</p>	<p>Para recibir asistencia, visite la sección de soporte de nuestro sitio web: www.bestwaycorp.com.</p> <p>ADVERTENCIA NO abra el robot ni sustituya la batería usted mismo. Esto podría conllevar daños graves o incluso fatales y la garantía quedaría sin validez.</p>
	<p>El cable de carga no está completamente enchufado en el adaptador externo y en el robot.</p>	<p>Compruebe que el cable de carga esté bien enchufado en el adaptador externo y en el robot. Consulte el manual de instrucciones.</p>
	<p>El adaptador externo está averiado.</p>	<p>Para recibir asistencia, visite la sección de soporte de nuestro sitio web: www.bestwaycorp.com.</p> <p>ADVERTENCIA Utilizar el adaptador externo incorrecto podría causar daños en el robot / batería y dejar la garantía sin validez.</p>



BENUTZERHANDBUCH

Besuchen Sie den YouTube-Kanal von Bestway 

WICHTIGE SICHERHEITSANWEISUNGEN

Bei der Installation und Benutzung dieser elektrischen Ausstattung müssen stets die grundlegenden Sicherheitsvorkehrungen getroffen und befolgt werden, einschließlich der folgenden:

LESEN UND BEFOLGEN SIE ALLE ANWEISUNGEN

ACHTUNG

- Trennen Sie die den automatischen Poolsauger von der Stromversorgung, bevor Sie Wartungsarbeiten wie das Reinigen des Filters durchführen.
- Der Transformator muss außerhalb von Zone 1 aufgestellt werden.
- Das Gerät enthält einen Akkupack, deren Austausch erfahrenen Personen vorbehalten sein muss.
- Maximale Wassertemperatur: 35° C (95°F)
- Die maximale Betriebstiefe im Wasser beträgt 3 Meter (10 ft.).
- Zum Aufladen des Akkus nur die dem Roboter beiliegende entfernbare Ladeeinheit mit dem externen Adapter verwenden.
-  Entfernbare Ladeeinheit (DSS18-0842000-B/DSS18-0842000-C/DSS18-0842000-D)
- Dieses Gerät kann von Kindern ab 8 Jahren und darüber sowie von Personen mit verringerten physischen, sensorischen oder mentalen Fähigkeiten oder Mangel an Erfahrung und Wissen benutzt werden, wenn sie beaufsichtigt oder bezüglich des sicheren Gebrauchs des Gerätes unterwiesen wurden und die daraus resultierenden Gefahren verstehen. Kinder dürfen nicht mit dem Gerät spielen. Reinigung und Benutzer-Wartung dürfen nicht von Kindern ohne Beaufsichtigung durchgeführt werden. (Für den EU-Markt)
- Dieses Gerät darf nicht von Personen (einschließlich Kindern) mit physischen, sensorischen oder mentalen

Einschränkungen oder mangelnder Erfahrung und mangelnden Kenntnissen benutzt werden, wenn diese nicht durch eine für ihre Sicherheit verantwortliche Person entsprechend beaufsichtigt werden oder mit der Bedienung des Gerätes und den damit verbundenen Gefahren vertraut gemacht wurden. Kinder müssen während der Nutzung beaufsichtigt werden, um sicherzustellen, dass sie nicht mit dem Gerät spielen. (Für Nicht-EU-Märkte)

- Es handelt sich um einen wiederaufladbaren Lithium-Ionen-Akkusatz. Versuchen Sie niemals, den Akkusatz auszutauschen.

BATTERIEENTSORGUNG:

Recycling ist erforderlich; bitte wenden Sie sich für weitere Informationen an Ihre örtliche Behörde.

- Der Akku muss vor der Entsorgung des Poolsaugers aus dem Sauger genommen werden.
- Der Pool-Sauger muss vom Transformator getrennt werden, wenn der Akku herausgenommen wird.
- Der Akku muss sicher entsorgt werden.

Teilleiste

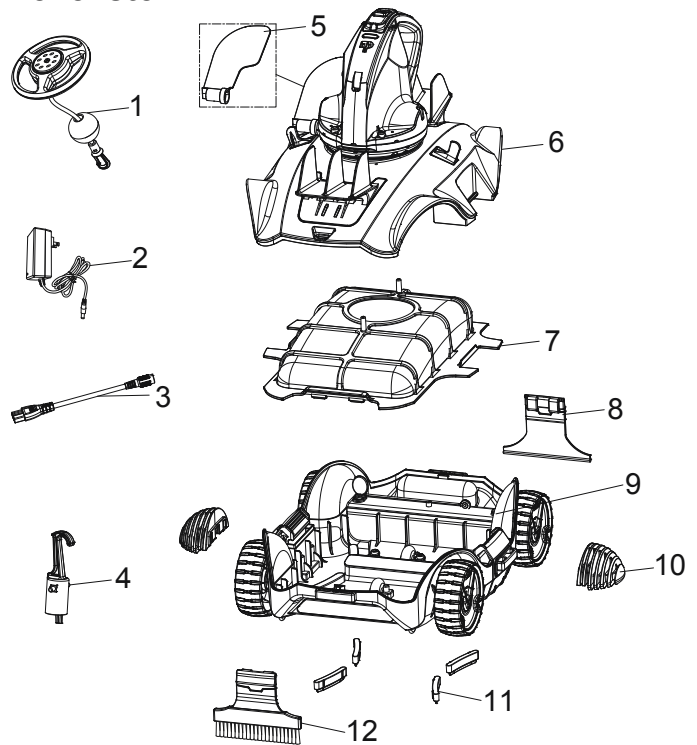

Teile-Nr.	Teile-	Menge
1	P05631	1
2	P03881	1
3	P03880	1
4	P03879	1
5	P03870	1
6	P05629	1
7	P03873	1
8	P05633	1
9	P05630	1
10	P03876	2
11	P03877	1
12	P05632	1

Der Roboter ist an der Unterseite des oberen Schwenkkopfs mit einer wasserbewegenden Düse ausgestattet. Das Wasser wird zuerst am Ansaugstück am Boden des Roboters angesaugt, dann durch den Filter geführt und an der Düse am drehenden Schwenkkopf ausgestoßen. Der Wasserstrahl aus der Düse treibt den Roboter vorwärts. Wenn der Roboter an einem Hindernis stoppt, beispielsweise an der Poolwand, dreht sich der Schwenkkopf um 180°. Der Roboter bewegt sich nun in die entgegengesetzte Richtung. Der Motor bewegt sich generell in einer Geraden in eine Richtung und in einer Kurve in die andere Richtung. Während der Fahrt saugt der Roboter den Poolboden und sammelt den Schmutz im Schmutzabteil.

Montage und Betrieb

ACHTUNG: Für den Ladevorgang

- Verwenden Sie ausschließlich den externen Adapter und das beiliegende Ladekabel.
- Vergewissern Sie sich bei der Ladevorbereitung, dass der Roboteranschluss und der Ladeanschluss sauber sind.
- Schalten Sie den Roboter vor dem Aufladen aus, indem Sie den Schalter in die Stellung „OFF“ (AUS) schieben.
- Laden Sie den Roboter vor der erstmaligen Verwendung vollständig auf (circa 5 bis 6 Stunden).
- Netzleuchte: Kein Licht - Ausgeschaltet/kein Strom

Licht - Eingeschaltet

Blinkendes Licht – die Batterieleistung ist nur noch für 10 Minuten ausreichend.

Hinweis: Sobald der Roboter den Ladevorgang beginnt, leuchtet die Meldeleuchte am externen Adapter rot. Wenn der Roboter nahezu vollständig aufgeladen ist, leuchtet die Meldeleuchte Grün.

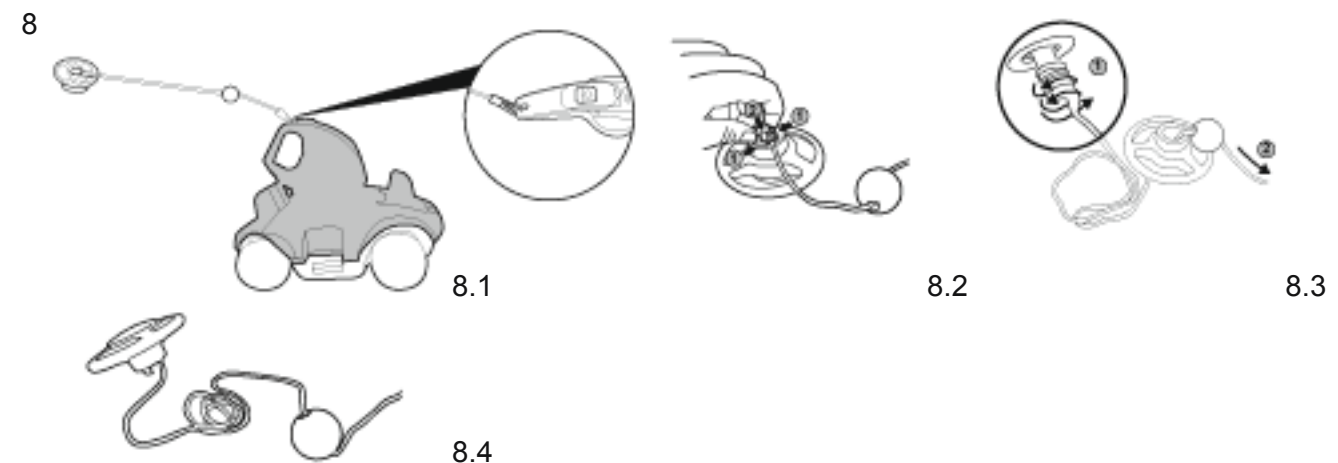
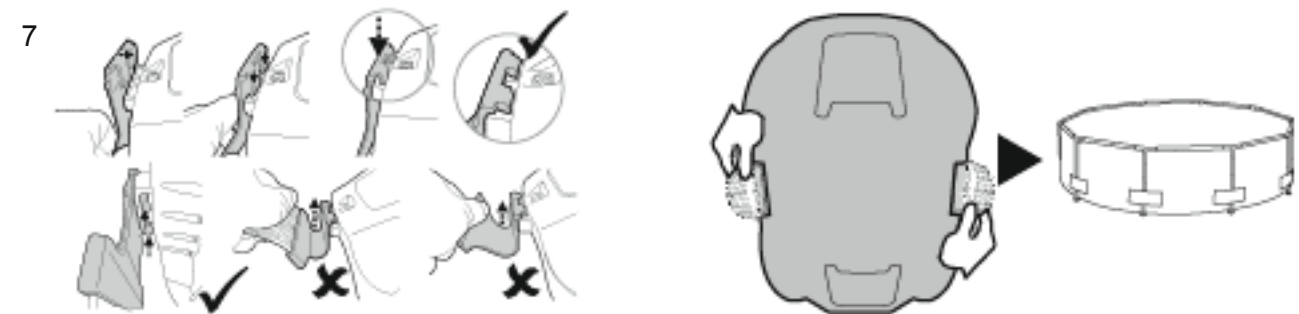
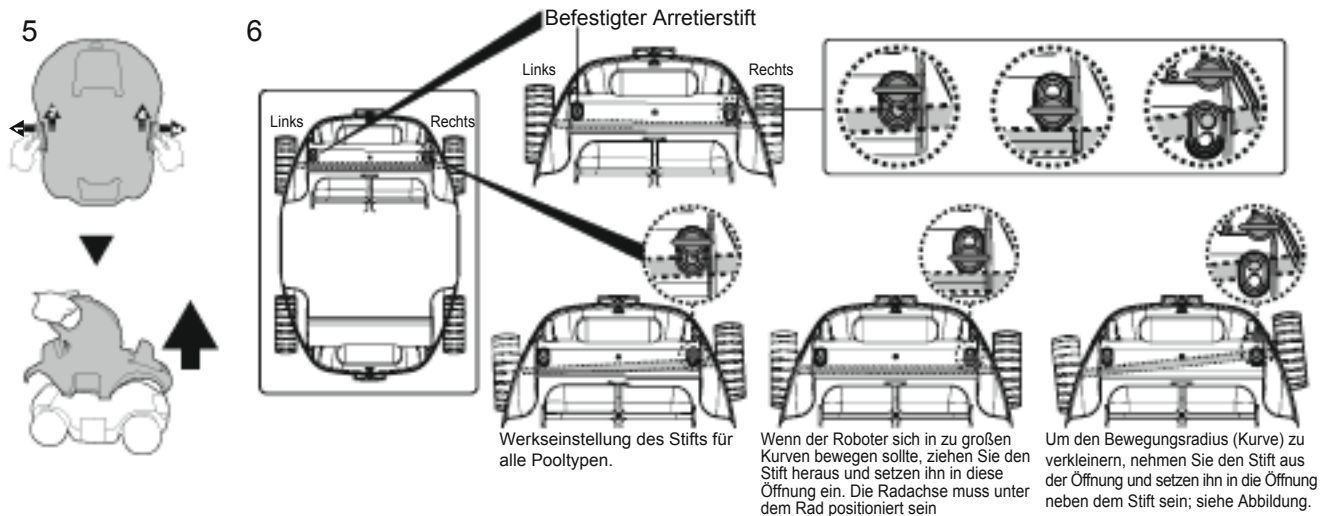
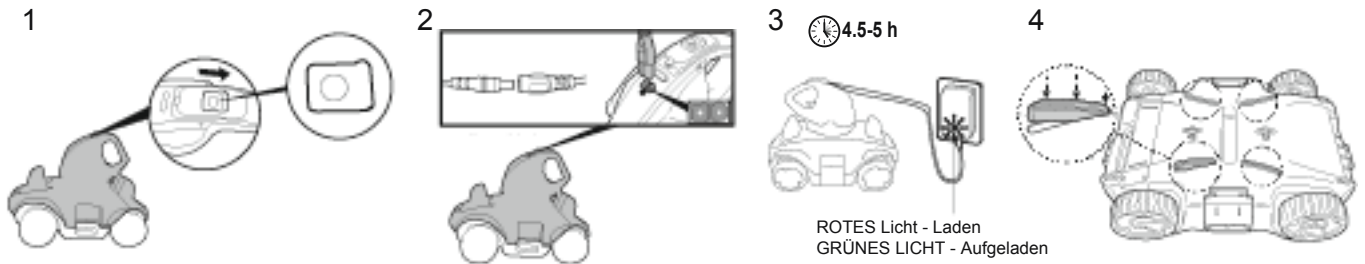

Hinweis: Nehmen Sie die Schwimmerabdeckung ab und lassen Sie das Schwimmerseil bis zur Tiefe des Poolwassers ab, plus circa 0,5 m (19.7in.).

9

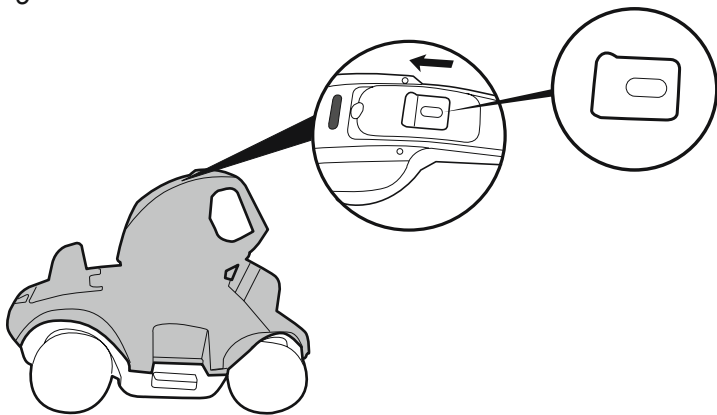

10

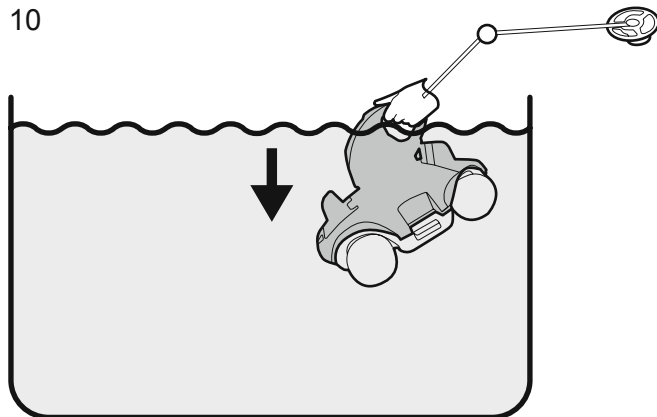

11

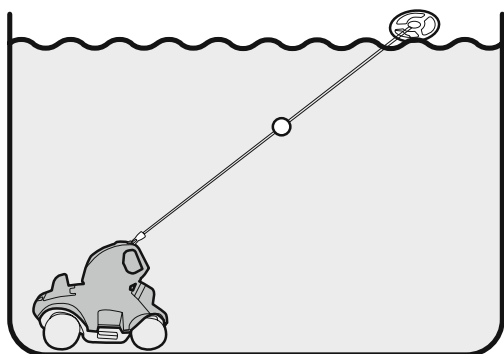

12

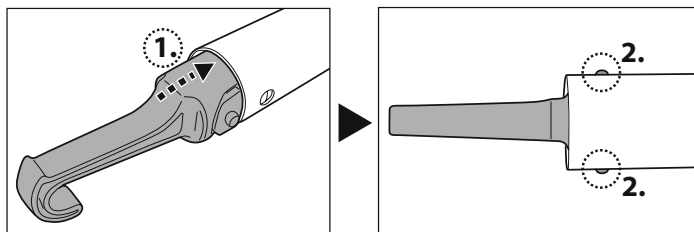

Hinweis: Wenn der Schwimmer zu weit entfernt ist, um ihn mit der Hand herauszunehmen, verwenden Sie bitte den beiliegenden Haken. Befestigen Sie den Haken an der Teleskopstange (nicht enthalten) und verwenden Sie den Haken dann, um den Schwimmer herauszunehmen.

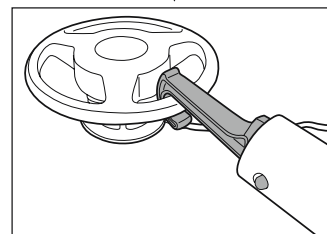

13

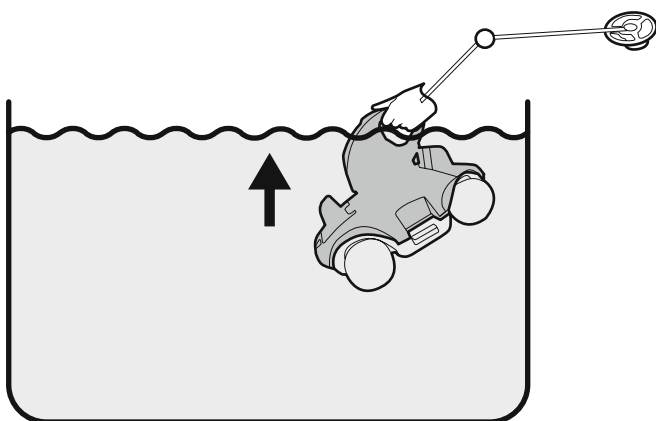

14

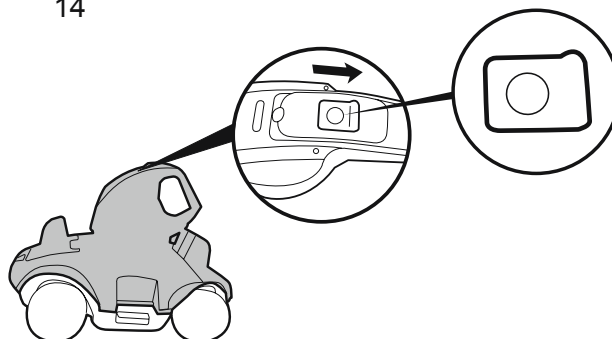

15

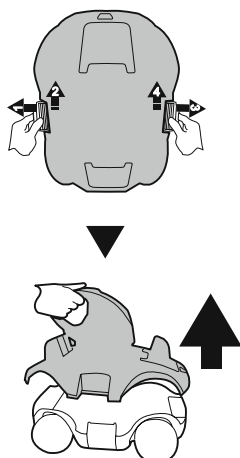

16

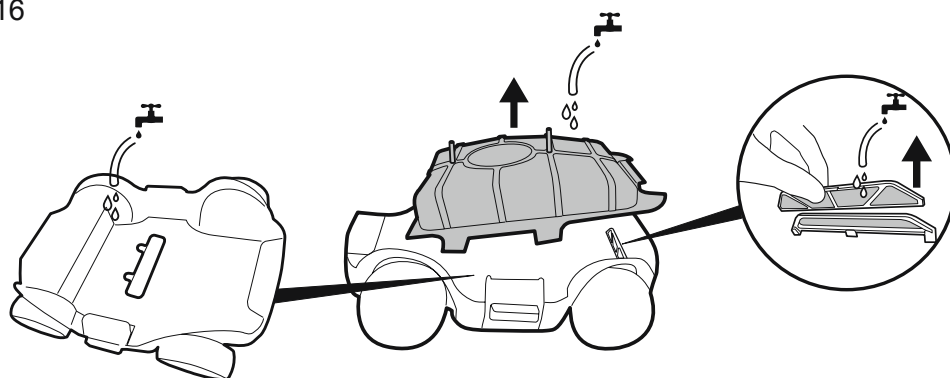

- Hinweis:** 1. Es wird empfohlen, das Filtrationssystem abzuschalten, weil die Wasserzirkulation das Bewegungsmuster des Roboters beeinträchtigen kann.
 2. Nehmen Sie die Poolleiter, den Oberflächenskimmer und andere schwimmende Objekte aus dem Pool, weil diese die Bewegung des Roboterschwimmers und somit die Bewegung des Roboters behindern können.
 3. In einem Salzwasserpool muss das gesamte Salz aufgelöst sein, bevor der Roboter im Wasser platziert wird.

Ersetzen der Klappe

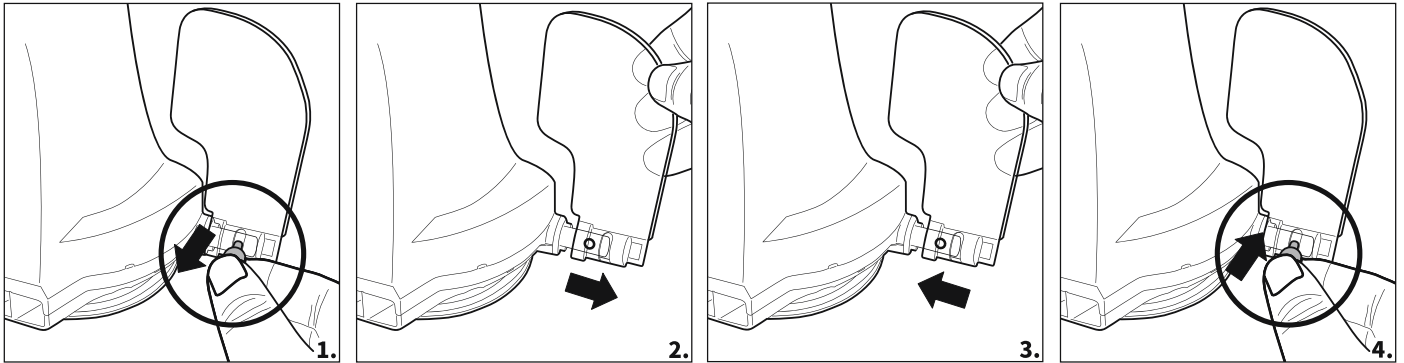

Pflege und Lagerung

- Der Akku entlädt sich während der Lagerung von selbst. Stellen Sie sicher, dass Sie den Roboter vor der Einlagerung vollständig aufladen.
 - Sie müssen den Akku mindestens einmal alle drei Monate aufladen, wenn er nicht in Gebrauch ist.
- Trennen Sie den externen Adapter vom Anschluss und ziehen Sie das externe Ladekabel vom externen Adapter und dem Roboter ab.
 - Lösen Sie das Zubehör vom Roboter. Reinigen Sie den Roboter und das Zubehör ggf. mit Wasser. Verwenden Sie KEIN Reinigungsmittel.
 - Lassen Sie das gesamte Wasser vor der Einlagerung aus dem Roboter ab.
 - Reinigen Sie den Roboter mit einem angefeuchteten Tuch und lassen Sie ihn trocknen.
 - In einem gut belüfteten Bereich lagern, fern von Sonneneinstrahlung, Hitzequellen, Zündquellen und Poolchemikalien sowie stets außerhalb der Reichweite von Kindern. Umgebungstemperatur für die Lagerung: 10°C – 25°C (50°F – 77°F). **HINWEIS:** Höhere Temperaturen während der Lagerung können zu einer Verschlechterung der Akkulebensdauer beitragen.

So entfernen und entsorgen Sie den Akkusatz

Empfohlene Werkzeuge (nicht enthalten) Schraubendreher.

- Lösen Sie die obere Abdeckung (vormontiert am Schwenkkopf). Drehen Sie die Abdeckung um und lösen Sie den Schwenkkopf, indem Sie die untere Verschlussplatte gegen den Uhrzeigersinn drehen. Lösen Sie den Schwenkgleitring.



- Lösen Sie vier (4) Schrauben am Boden des Kopfes mit einem Schraubendreher, um zuerst die Bodenplatte abzunehmen. Lösen Sie alle Schrauben, wie abgebildet, mit einem Schraubendreher. Nehmen Sie das Schwungrad heraus, hebeln Sie den Sockel frei und nehmen Sie ihn heraus, um das Innere des Kopfes freizulegen.

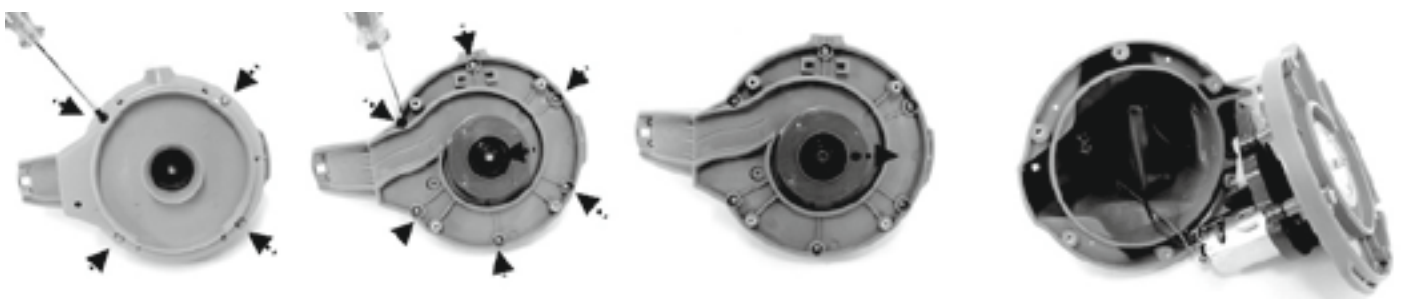

3. Nehmen Sie den Akkusatz heraus, um die Leiterplatte freizulegen. Um das Akkuanschlusskabel zu lösen, drücken Sie die Klammer am Steckverbinder und ziehen es heraus. **HINWEIS:** Wickeln Sie sofort Isolierband um den Steckverbinder, damit ein Kurzschluss infolge des Kontakts der beiden Drähte verhindert wird.

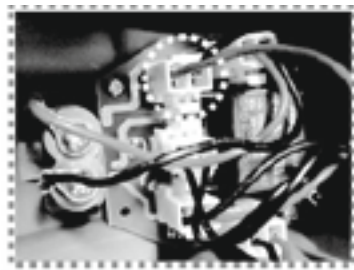

ENTSORGUNG



Dieses Symbol weist darauf hin, dass dieses Produkt gemäß Richtlinie über Elektro- und Elektronik-Altgeräte (2012/19/EU) und nationalen Gesetzen nicht über den Hausmüll entsorgt werden darf. Der unsachgemäße Umgang mit Altgeräten kann aufgrund potentiell gefährlicher Stoffe, die häufig in Elektro- und Elektronik-Altgeräten enthalten sind, negative Auswirkungen auf die Umwelt und die menschliche Gesundheit haben. Verbraucher sind gesetzlich dazu verpflichtet, Elektro- und Elektronikgeräte am Ende ihrer Lebensdauer einer vom unsortierten Siedlungsabfall getrennten Erfassung zuzuführen. Durch die sachgemäße Entsorgung dieses Produkts tragen Sie außerdem zu einer effektiven Nutzung natürlicher Ressourcen bei. Informationen zu Sammelstellen für Altgeräte erhalten Sie bei Ihrer Stadtverwaltung, dem öffentlich-rechtlichen Entsorgungsträger, einer autorisierten Stelle für die Entsorgung von Elektro- und Elektronik-Altgeräten oder Ihrer Müllabfuhr. Bringen Sie Altgeräte zu dafür vorgesehenen Sammelstellen oder geben Sie es ihrem Händler zurück. Händler von Elektro- und Elektronikgeräten mit einer Verkaufsfläche von mindestens 400 qm sowie Lebensmittelhändler mit einer Verkaufsfläche von mindestens 800 qm, die regelmäßig Elektro- und Elektronikgeräte verkaufen, sind außerdem verpflichtet, Altgeräte beim Kauf eines Neugerätes und Altgeräte mit Abmessungen kleiner als 25 cm auch ohne, dass ein Neugerät gekauft wird, zurückzunehmen. Entnehmen Sie vor der Entsorgung des Produkts sämtliche Batterien und Akkus sowie alle Lampen, die zerstörungsfrei entnommen werden können. Wir weisen darauf hin, dass Sie für die Löschung personenbezogener Daten auf dem zu entsorgenden Produkt selbst verantwortlich sind.



Batterien und Akkus dürfen nicht zusammen mit dem Hausmüll entsorgt werden. Verbraucher sind gesetzlich dazu verpflichtet, Batterien und Akkus einer getrennten Sammlung zuzuführen. Batterien und Akkus können unentgeltlich bei einer Sammelstelle Ihrer Gemeinde/Ihres Stadtteils oder im Handel abgegeben werden, damit sie einer umweltschonenden Entsorgung sowie einer Wiedergewinnung von wertvollen Rohstoffen zugeführt werden können. Bei einer unsachgemäßen Entsorgung können giftige Inhaltsstoffe in die Umwelt gelangen, die gesundheitsschädigende Wirkungen auf Menschen, Tiere und Pflanzen haben. In Elektrogeräten enthaltene Batterien und Akkus müssen nach Möglichkeit getrennt von ihnen entsorgt werden. Geben Sie Batterien und Akkus nur in entladene Zustand ab. Verwenden Sie wenn möglich wiederaufladbare Batterien anstelle von Einwegbatterien. Kleben Sie bei lithiumhaltigen Batterien und Akkus vor der Entsorgung die Pole ab, um einen äußeren Kurzschluss zu vermeiden. Ein Kurzschluss kann zu einem Brand oder einer Explosion führen. Batterien mit erhöhtem Schadstoffgehalt sind zudem mit den folgenden Zeichen gekennzeichnet: Cd = Cadmium, Hg = Quecksilber, Pb = Blei

Fehlerdiagnose

Problem	Mögliche Ursache	Lösung
Roboter nimmt keinen Schmutz auf	Akku schwach.	Roboter erneut aufladen.
	Schwungrad blockiert.	Roboter abschalten und die Öffnung unter dem Schmutz einer Sichtprüfung unterziehen. Wenn Sie Hilfe benötigen, besuchen Sie bitte den Supportbereich auf unserer Website www.bestwaycorp.com ACHTUNG! Stellen Sie sicher, dass der Roboter ausgeschaltet ist, bevor Sie das Produkt warten.
	Schwungrad beschädigt.	Wenn Sie Hilfe benötigen, besuchen Sie bitte den Supportbereich auf unserer Website www.bestwaycorp.com
	Schmutzabteil ist voll.	Schmutzabteil und Filterdeckel reinigen.
Roboter stoppt in der Poolmitte (Schwenkkopf dreht weiter).	Roboter gestoppt durch Hindernis.	Prüfen, ob der Gegenstand den Reiniger ggf. blockiert. Hindernis entfernen.
	Roboter gestoppt durch Saugkraft des Hauptablaufs am Poolboden.	Filtrationssystem abschalten (siehe Bedienungsanleitungen).
Roboter deckt nicht den gesamten Pool ab / bewegt sich entlang der Poolwand.	Schmutzabteil ist voll.	Reinigen Sie das Schmutzabteil
	Betriebsdauer kürzer als erwartet.	Schmutzabteil reinigen und Roboter erneut während 5 bis 6 Std. aufladen.
	Die Bewegungsrichtung wird infolge der Wasserzirkulation im Filtrationssystem unterbrochen.	Filtrationssystem abschalten (siehe Bedienungsanleitungen).

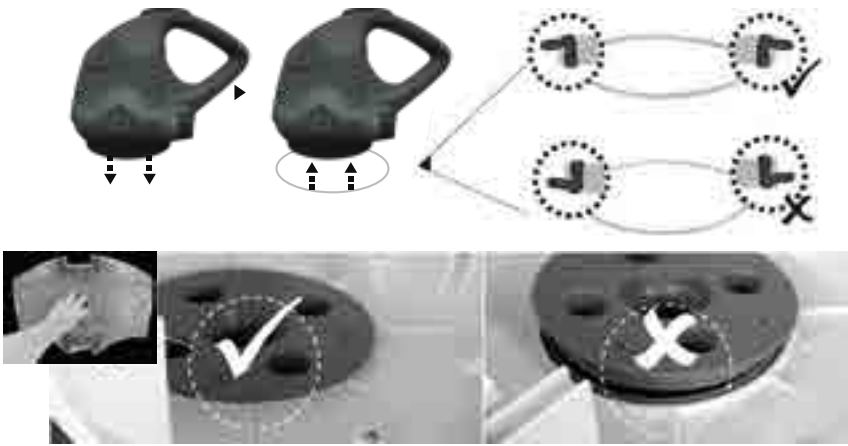
	Rad blockiert.	Rad prüfen und reinigen.
	Falsche Position des Arretierstifts/Puffer erforderlich.	Die richtige Position des Arretierstifts entnehmen Sie bitte der Bedienungsanleitung; wenden Sie den Puffer an.
	Der Roboter bewegt sich entlang der Poolwand des runden Pools.	Montieren Sie die Puffer (siehe Bedienungsanleitungen).
Roboter eingeklemmt an einer schmalen Stelle eines Bodenpools.	Unzureichender Platz für den Wechsel der Roboterrichtung.	Ziehen Sie die Bedienungsanleitung hinzu, um Puffer an beiden Roboterenden zu montieren.
Roboter bewegt sich langsam.	Schmutzabteil ist voll.	Schmutzabteil und Filterdeckel reinigen.
Schwenkkopf dreht nicht oder sehr langsam.	Blockierung am Schwenkkopfboden.	Nehmen Sie Drehaufsatz und Gleitring entsprechend den Anweisungen im Abschnitt „Entfernen des Akkus“ in der Bedienungsanleitung ab und: <ul style="list-style-type: none"> - Entfernen Sie den eingeschlossenen Schmutz - Stellen Sie sicher, dass Gleitring und Bodenplatte korrekt eingesetzt sind (siehe Abbildungen unten) - Überprüfen Sie den Gleitring auf Schäden und Abnutzung. Ersetzen Sie ihn gegebenenfalls durch einen neuen
		
	Seitenklappe blockiert.	Prüfen und den Schmutz entfernen, der die Bewegung der Klappe verhindert.
	Defekter Schwenkgleitring.	Gegen einen neuen Schwenkgleitring austauschen. Wenn Sie Hilfe benötigen, besuchen Sie bitte den Supportbereich auf unserer Website www.bestwaycorp.com
Schmutz tritt aus dem Roboter aus.	Defekte Ansaugstutzenklappe (am Saugerboden).	Die Ansaugstutzenklappe arbeitet einer Tür vergleichbar und verhindert, dass Schmutz aus dem Schmutzabteil austritt. Wenn Sie Hilfe benötigen, besuchen Sie bitte den Supportbereich auf unserer Website www.bestwaycorp.com
	Defekte oder nicht montierte Ablauffilterplatte.	Die Ablauffilterplatte muss vorhanden sein oder tauschen Sie sie ggf. vor der nächsten Benutzung aus.
Schmutz tritt aus dem Filterdeckel aus.	Beschädigtes Filterdeckelnetz.	Neuen Filterdeckel einsetzen. Wenn Sie Hilfe benötigen, besuchen Sie bitte den Supportbereich auf unserer Website www.bestwaycorp.com
Schwimmer versinkt.	Der Schwimmer ist defekt und es dringt Wasser ein.	Gegen einen neuen Schwimmer austauschen. Wenn Sie Hilfe benötigen, besuchen Sie bitte den Supportbereich auf unserer Website www.bestwaycorp.com
Roboter kann nicht geladen/ aufgeladen werden.	Akku beschädigt.	Wenn Sie Hilfe benötigen, besuchen Sie bitte den Supportbereich auf unserer Website www.bestwaycorp.com ACHTUNG! Öffnen Sie den Roboter NICHT selbst, um den Akku auszutauschen. Dies kann zu schweren oder tödlichen Verletzungen führen und es hat den Garantieverlust zur Folge.
	Das Ladekabel ist nicht richtig mit dem externen Adapter und dem Roboter verbunden.	Das Ladekabel muss richtig und vollständig mit dem externen Adapter und dem Roboter verbunden sein. Ziehen Sie die Bedienungsanleitungen hinzu.
	Außenadapter ist außer Betrieb.	Wenn Sie Hilfe benötigen, besuchen Sie bitte den Supportbereich auf unserer Website www.bestwaycorp.com ACHTUNG! Die Verwendung eines falschen Außenadapters führt zu Beschädigungen des Roboters/Akkus und hat den Garantieverlust zur Folge.



OMISTAJAN KÄSIKIRJA

Käy katsomassa Bestwayn YouTube-kanavaa 

TÄRKEITÄ TURVALLISUUSOHJEITA

Tämän sähkölaitteen asennuksen ja käytön yhteydessä tulee aina suorittaa turvallisuuteen liittyvät perusvarotoimet, mukaan lukien seuraavat:

LUE JA NOUDATA KAIKKIA OHJEITA

VAROITUS!

- Irrota pumppu verkkovirrasta ennen huoltotoimien, kuten suodattimen puhdistuksen, tekemistä.
- Muuntajan on oltava alueen 1 ulkopuolella.
- Vain asiantuntevat henkilöt voivat vaihtaa laitteen akun.
- Veden enimmäislämpötila: 35 °C (95°F).
- Enimmäiskäyttösyvyys vedessä on 3 metriä (10ft).
- Lataa akku uudelleen käyttämällä vain robotin mukana toimitettua irrotettavissa olevaa virtayksikköä (ulkoinen sovitin).
-  Irrotettavissa oleva virtayksikkö (DSS18-0842000-B / DSS18-0842000-C / DSS18-0842000-D)
- 8 vuotta täyttäneet lapset ja fyysisistä, henkisistä tai aistirajoitteista kärsivät tai kokemattomat tai tietotasoltaan rajoitetut henkilöt voivat käyttää tätä tuotetta, jos he ovat saaneet opastusta tai ohjeita tuotteen turvalliseen käyttöön ja ymmärtävät siihen liittyvät riskit. Lapset eivät saa leikkiä tuotteella. Lapset eivät saa puhdistaa tai huoltaa tuotetta ilman valvontaa. (EU:ta varten)
- Tämä tuote ei ole tarkoitettu seuraavien ryhmien käyttöön: lapset ja fyysisistä, henkisistä tai aistirajoitteista kärsivät tai kokemattomat tai tietotasoltaan rajoitetut henkilöt. Kyseiset henkilöt voivat kuitenkin

käyttää tuotetta, jos he ovat saaneet opastusta tai ohjeita tuotteen turvalliseen käyttöön henkilöltä, joka on vastuussa heidän turvallisuudestaan. Lapsia tulee valvoa sen varmistamiseksi, että he eivät leiki tällä laitteella. (EU:n ulkopuoliset markkinat)

- Asennettu akku on ladattava litiumioniakkuyksikkö. Älä koskaan yritä vaihtaa akkuyksikköä.

AKUN HÄVITTÄMINEN:

Akku on kierrätettävä. Saat lisätietoja paikallisilta viranomaisilta.

- Akku on poistettava allasimurista ennen laitteen hävittämistä.
- Allasimurin virta on oltava katkaistuna (johto irrotettuna pistorasiasta), kun akku poistetaan laitteesta.
- Akku on hävitettävä turvallisesti ja asianmukaisesti paikallisia määräyksiä noudattamalla.

Osaluettelo

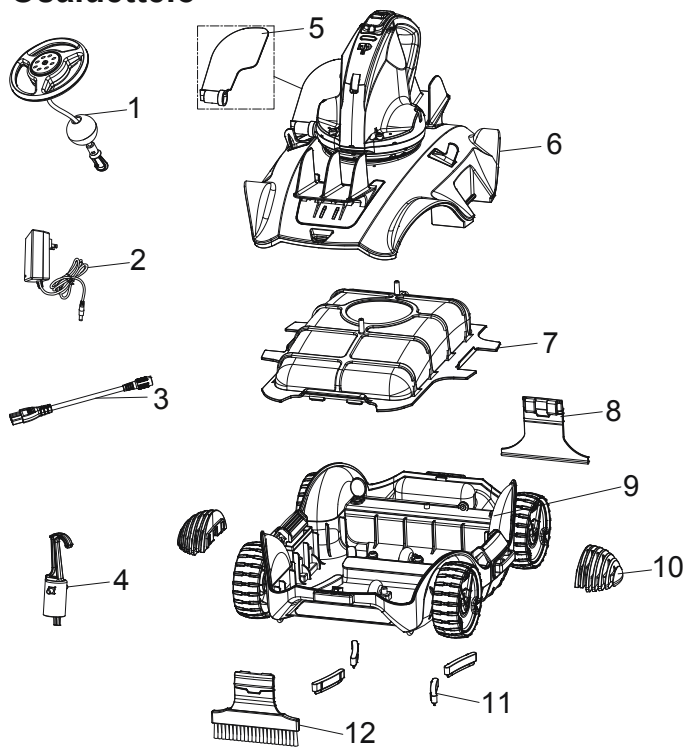

Osanume	Osakoodi	MÄÄR
1	P05631	1
2	P03881	1
3	P03880	1
4	P03879	1
5	P03870	1
6	P05629	1
7	P03873	1
8	P05633	1
9	P05630	1
10	P03876	2
11	P03877	1
12	P05632	1

Robotin ylänivelpään pohjassa on vettä työntävä suutin. Vesi imetään ensin robottiin sen pohjassa olevan imuaukon kautta ja poistetaan sitten robotista suuttimen kautta. Suuttimesta ulos purkautuva vesi saa robotin liikkumaan eteenpäin. Kun robotti pysähtyy esteeseen, kuten altaan seinämään, sen sivuläpät pyöriävät ja sen nivelpää kääntyy 180 astetta. Robotti alkaa liikkua päinvastaiseen suuntaan. Robotti liikkuu pääsääntöisesti suoraviivaisesti yhteen suuntaan ja sitten kaartaa toiseen suuntaan. Liikkuessaan robotti imee altaan pohjalla olevia roskia roskasäiliönsä.

Kokoaminen ja käyttö

VAROITUS Lataaminen

- Käytä ainoastaan alkuperäistä ulkoista sovitinta ja laitteen mukana toimitettua latauskaapelia.
- Varmista ennen kokoonpanoa, että robotti ja latausasema ovat puhtaat ja kuivat.
- Varmista ennen lataamista, että robotin virta on katkaistu (virtakytkin on OFF-asennossa).
- Lataa robotti täyteen ennen ensimmäistä käyttökertaa. Tämä lataus kestää noin 5–6 tuntia.
- Virtavalo: Ei valoa - Virta katkaistu / ei virtaa

Valo - Virta kytketty

Vilkkuva valo - Akun virta loppuu 10 minuutin kuluessa.

Huomaa: Ulkoisen sovitin valo muuttuu punaiseksi, kun robotin lataus käynnistyy. Valo muuttuu vihreäksi, kun robotti on lähes täyteen ladattu.

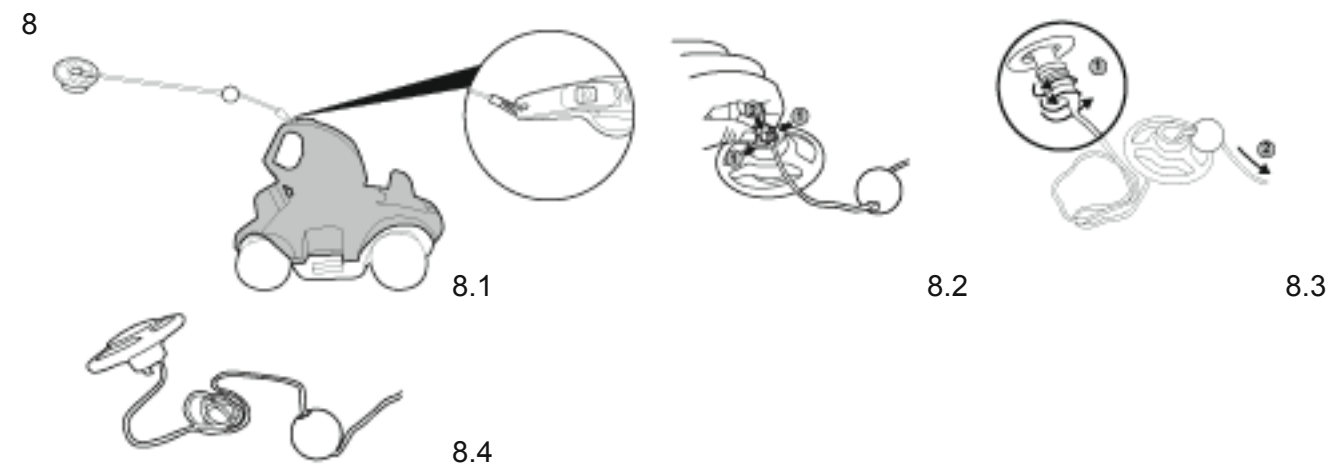
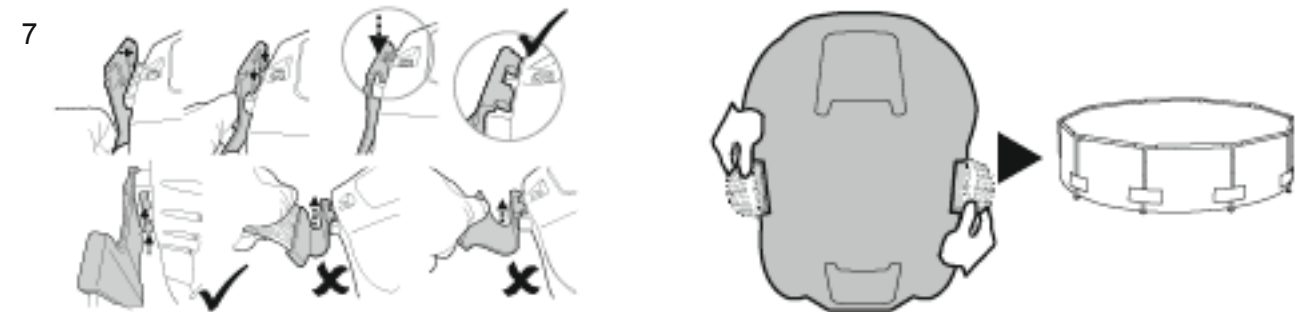
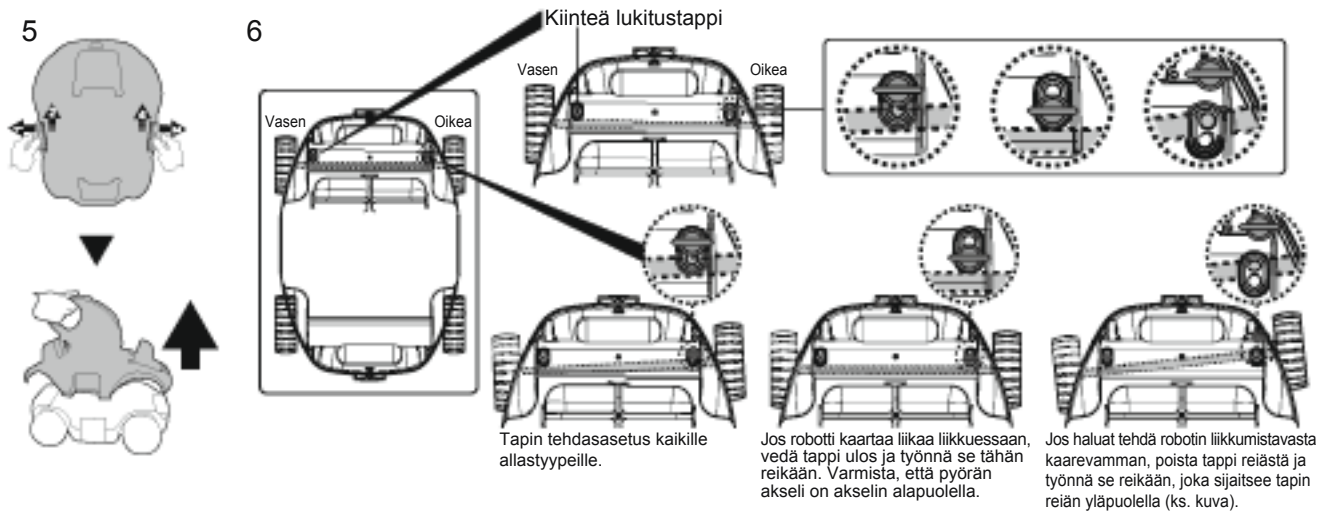
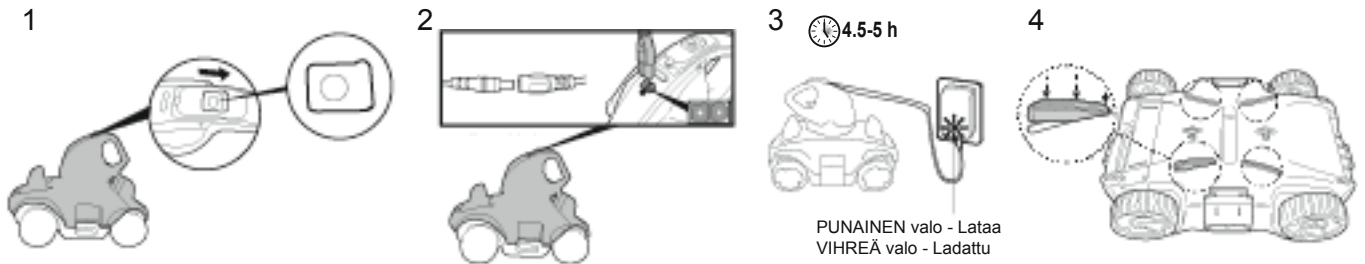

Huomaa: Irrota kellukekansi ja vapauta kellukkeen köysi altaaseen veteen (veden syvyys plus noin 0,5 metriä (19.7in.).

9

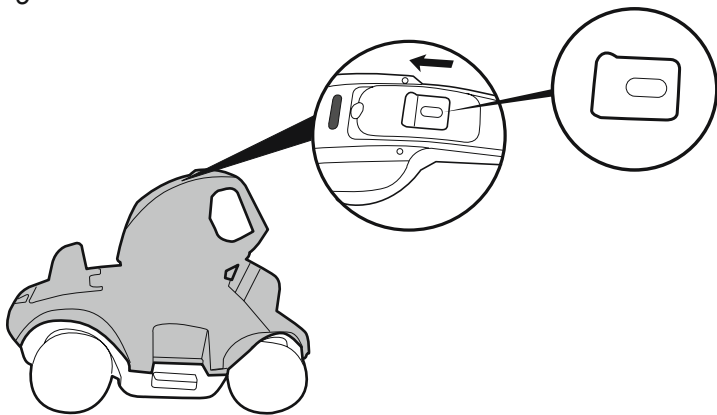

10

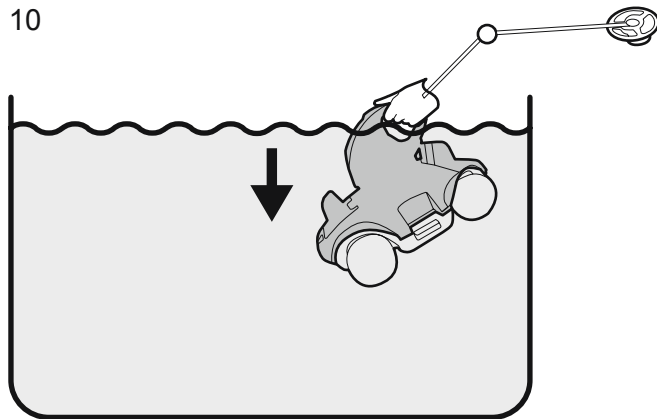

11

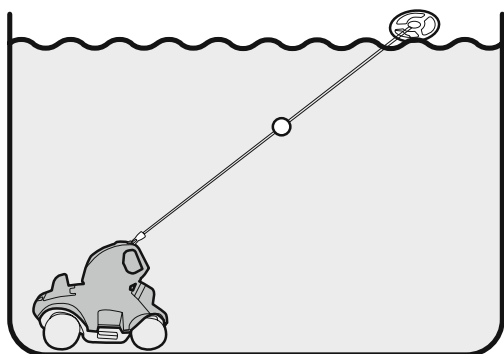

12

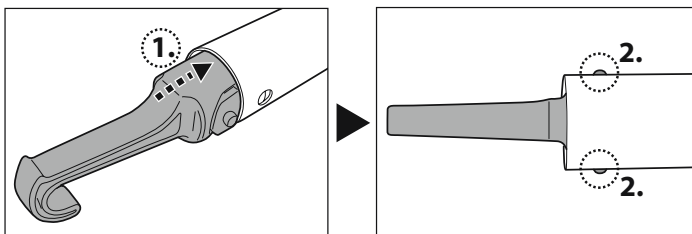

Huomaa: Käytä kellukseen noutamiseen pakkaukseen sisältyvää koukkaa, mikäli et ylety siihen kädellä. Aseta koukku teleskooppivarteen (ei sisälly pakkaukseen) ja hae kelluke koukun avulla.

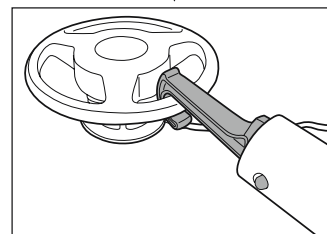

13

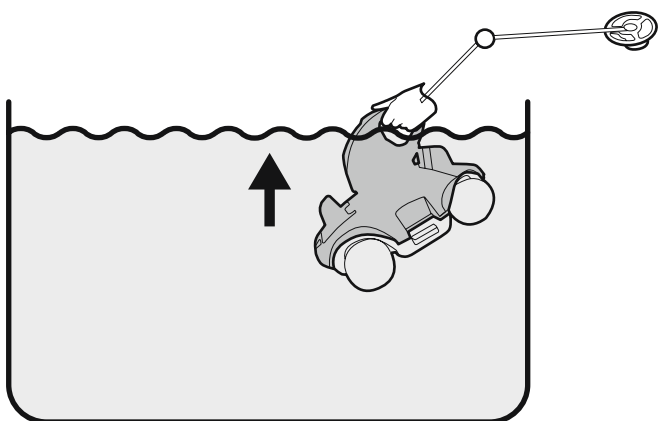

14

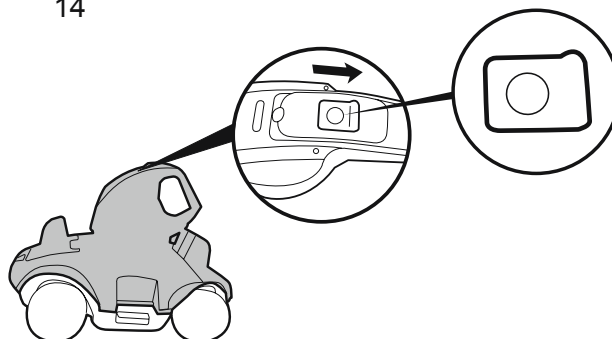

15

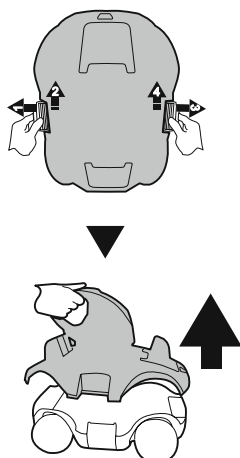

16

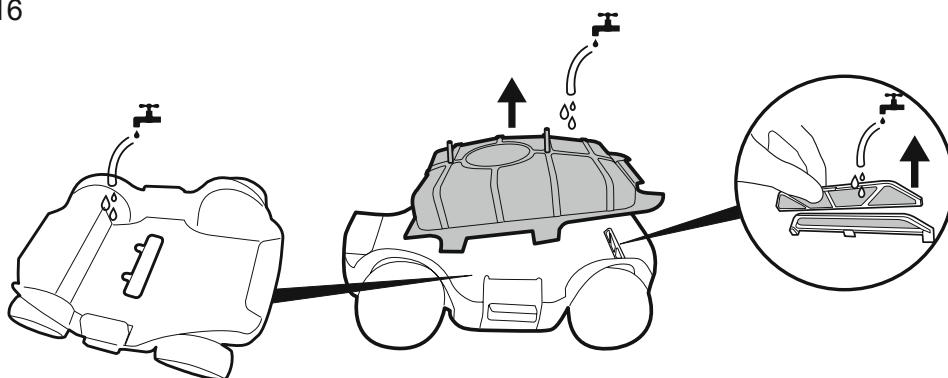

- Huomaa:** 1. Suodatusjärjestelmä kannattaa kytkeä pois päältä, sillä veden virtaus saattaa vaikuttaa siihen, miten robotti kulkee altaassa.
 2. Nosta allastikkaat, pintaroskien kerääjä ja muut kelluvat esineet pois altaasta, sillä ne voivat estää robotin kellukseen liikettä ja sitä kautta robotin liikkumista.
 3. Jos käytät suolaisen veden allasta, varmista, että kaikki suola on liennut veteen, ennen kuin asetat robotin veteen.

Läpän vaihtaminen

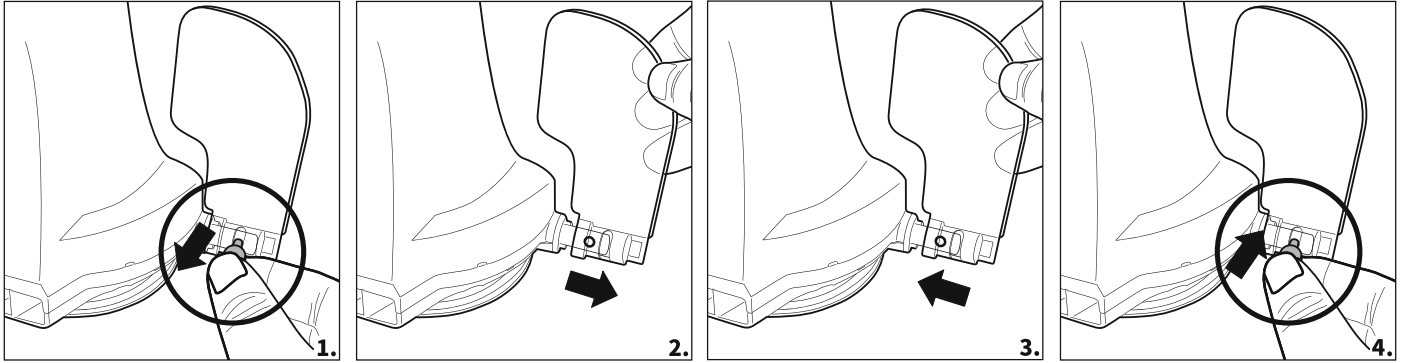

Kunnossapito ja säilytys

- Akun lataus purkautuu itseksensä varastoinnin aikana. Lataa robotti täyteen ennen varastointia.
 - Akku on ladattava vähintään kerran kolmessa kuukaudessa, kun allasimuria ei käytetä.
- Irrota ulkoinen sovitin pistorasiasta ja irrota latauskaapeli sitten robotin ulkoisesta sovitimesta ja robotista.
 - Irrota robotista lisävarusteet. Huuhtelee robotti ja lisävarusteet tarvittaessa puhtaalla (ei suolaisella) vedellä. **ÄLÄ KÄYTÄ** pesuainetta.
 - Poista laitteesta kaikki vesi ennen varastointia.
 - Puhdista ja kuivaa robotti ja lisävarusteet kostealla liinalla.
 - Varastoi hyvin ilmastoidussa paikassa poissa auringonvalosta ja kuumuudesta sekä poissa sytytyslähteiden ja allaskemikaalien lähetyviltä. Säilytä lasten ulottumattomissa. Lämpötila varastoinnin aikana tulisi olla 10–25 °C (50 °F–77 °F). **HUOMAA:** Korkeampi varastointilämpötila saattaa lyhentää akun käyttöikää.

Akkuyksikön poistaminen

Suosittelut työkalut (eivät sisälly toimitukseen): Ruuvimeisseli.

1. Irrota yläkansi (tehdasasennus nivelpään kanssa). Käännä kansi ylösalaisin ja vapauta nivelpää kääntämällä sen pohjassa olevaa lukituslaattaa vastapäivään. Irrota nivelen tasoitusrenkas.



2. Irrota pään pohjassa olevat 4 ruuvia ruuvimeisselillä irrottaaksesi ensin pohjalevyn. Ruuvaa kaikki pohjan ruuvit irti ruuvimeisselillä kuvan osoittamalla tavalla. Irrota sekoitin ja nosta pohja sitten pois, jotta näet aukkaan.

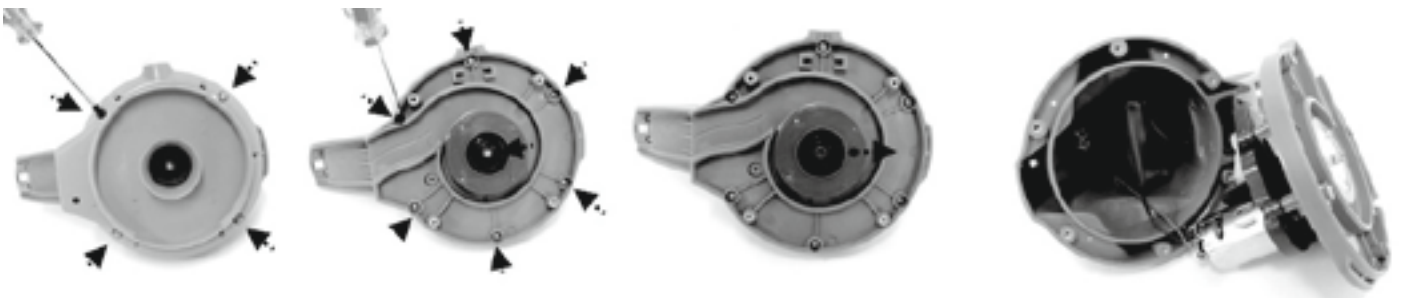

3. Irrota akkuyksikkö. Piirilevy tulee näkyviin. Irrota akun liitinjohto painamalla liittimen klipsiä ja nostamalla akku sitten pois. **HUOMAA:** Kierrä liittimen päähän eristysteippiä, jotta kummankin liittimen koskettaminen ei aiheuta oikosulkuja.

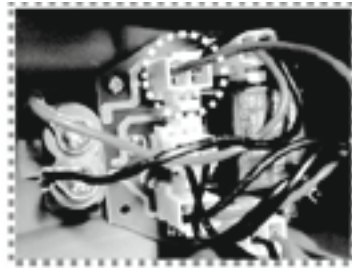

HÄVITTÄMINEN



Sähköromua ei tule hävittää kotitalousjätteen mukana. Vie asianmukaisesti keräys- ja kierrätyspisteisiin. Tarkista kierrätysohjeet paikallisilta viranomaisilta tai jälleenmyyjältä.

Vianetsintä

Ongelma	Mahdollinen syy	Ratkaisu
Robotti ei kerää roskia altaasta.	Akun varaus on vähäinen.	Lataa robotti uudelleen.
	Sekoitin on jumissa.	Katkaise robotista virta ja tarkista reikä silmämääräisesti roskien varalta. Saat lisätietoja ja apua sivustomme Support-osasta (www.bestwaycorp.com). VAROITUS! Varmista, että robotin virta on katkaistu, ennen kuin huollat tuotetta.
	Sekoitin on rikki.	Saat lisätietoja ja apua sivustomme Support-osasta (www.bestwaycorp.com).
	Roskasäiliö on täynnä.	Puhdista roskasäiliö ja suodattimen kansi.
Robotti lopetti liikkumisen keskellä allasta (nivelpää kääntyy yhä).	Robotti on pysähtynyt esteen vuoksi.	Tarkista puhdistimen mahdollinen este. Poista este.
	Altaan päätyhjennysventtiilin imuteho on pysäyttänyt robotin.	Katkaise suodatusjärjestelmästä virta (lisätietoja on käyttöoppaassa).
Robotti ei kulje koko altaan alueella / liiku altaan reunoja pitkin.	Roskasäiliö on täynnä.	Puhdista roskasäiliö
	Toiminta-aika on odotettua lyhyempi.	Puhdista suodatinsäiliö ja lataa robotin akkua uudelleen noin 5–6 tuntia
	Suodatinjärjestelmän aikaansaama veden virtaus katkaisee liikkeen suunnan.	Katkaise suodatusjärjestelmästä virta (lisätietoja on käyttöoppaassa).
	Pyörä on jumissa.	Tarkista ja puhdista pyörän roskat.
	Lukitustapin asento ei ole oikein / suojuksen tarve.	Aseta tappi oikein noudattamalla käyttöoppaan ohjeita ja aseta suojuksen paikalleen.
	Robotti kulkee pyöreän altaan reunoja pitkin.	Varmista, että suojuksen osat ovat paikallaan (lisätietoja on käyttöoppaassa).
Robotti on juuttunut upotetun uima-altaan kapeaan kohtaan.	Robotilla ei ole riittävästi tilaa suunnan muuttamiseen.	Asenna suojuksen robotin kumpaankin päähän käyttöohjeiden mukaisesti.
Robotti liikkuu hitaasti.	Roskasäiliö on täynnä.	Puhdista roskasäiliö ja suodattimen kansi.

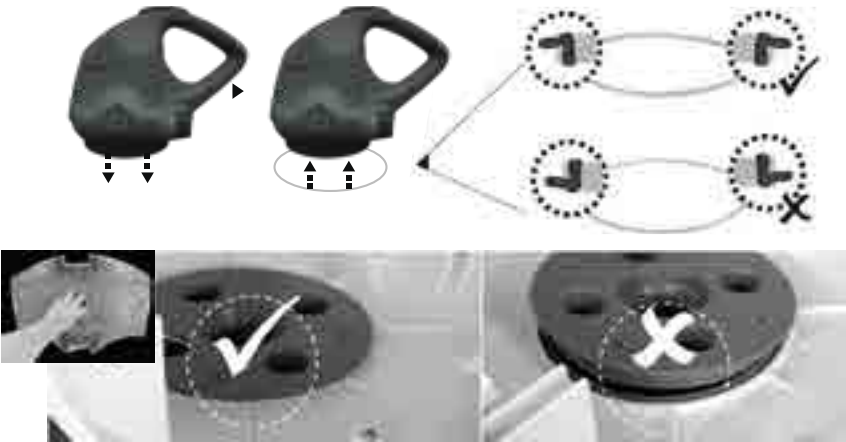
<p>Nivelpää ei käänny tai kääntyy huomattavan hitaasti.</p>	<p>Nivelpään pohja on jumissa.</p>	<p>Irrota nivelpää ja tasoitusrenkas oppaan kohdan "Akun irrottaminen" mukaan, ja sitten:</p> <ul style="list-style-type: none"> - Poista juuttuneet roskat - Tarkista, että tasoitusrenkas ja pohjalevy on asennettu oikein (katso kuvat alla). - Tarkista tasoitusrenkas vaurioiden ja kulumisen varalta. Vaihda tarvittaessa tilalle uusi.
		
	<p>Sivuläppä on jumissa.</p>	<p>Tarkista sivuläppiä mahdollisesti haittaavat roskat ja poista ne.</p>
	<p>Nivelen tasoitusrenkas on rikki.</p>	<p>Vaihda rengas uuteen. Saat lisätietoja ja apua sivustomme Support-osasta (www.bestwaycorp.com).</p>
<p>Roskia karkaa robotista.</p>	<p>Imusuun läppä (puhdistimen pohjassa) on rikki.</p>	<p>Imusuun läppä toimii oven tapaan estäen roskien karkaamisen säiliöstä. Saat lisätietoja ja apua sivustomme Support-osasta (www.bestwaycorp.com).</p>
	<p>Tyhjennyssuodatin on rikki tai poissa paikaltaan.</p>	<p>Varmista, että tyhjennyssuodattimen laatta on paikallaan ja vaihda tarvittaessa uuteen ennen seuraavaa käyttöä.</p>
<p>Roskat pääsevät suodatinkannen ulkopuolelle.</p>	<p>Suodatinkannen verkko on vahingoittunut.</p>	<p>Vaihda uuteen. Saat lisätietoja ja apua sivustomme Support-osasta (www.bestwaycorp.com).</p>
<p>Kelluke uppoaa.</p>	<p>Kelluke on rikki ja sen sisään pääsee vettä.</p>	<p>Korvaa uudella kellukkeella. Saat lisätietoja ja apua sivustomme Support-osasta (www.bestwaycorp.com).</p>
<p>Robottia ei voi ladata / ladata uudelleen.</p>	<p>Akku on vioittunut.</p>	<p>Saat lisätietoja ja apua sivustomme Support-osasta (www.bestwaycorp.com).</p> <p>VAROITUS! ÄLÄ avaa robottia ja vaihda akkua itse. Tämä voi aiheuttaa vakavan tai henkeäuhkaavan loukkaantumisen ja mitätöi takuun.</p>
	<p>Latauskaapelia ei ole onnistuneesti yhdistetty ulkoisen sovittimen ja robotin välille.</p>	<p>Varmista, että latauskaapeli on liitetty oikein ja kunnolla ulkoiseen sovittimeen ja robottiin. Katso lisätietoja käyttöoppaasta.</p>
	<p>Ulkoisen sovitin ei toimi.</p>	<p>Saat lisätietoja ja apua sivustomme Support-osasta (www.bestwaycorp.com).</p> <p>VAROITUS! Vääränlaisen ulkoisen adapterin käyttö vioittaa robottia/akkua ja mitätöi takuun.</p>



GEBRUIKERSHANDLEIDING

Bezoek het Bestway YouTube-kanaal 

BELANGRIJKE VEILIGHEIDSVORSCHRIFTEN

Bij het installeren en gebruik van deze elektrische apparatuur moeten altijd basisveiligheidsmaatregelen gevolgd worden, zoals de volgende:

LEES EN VOLG ALLE INSTRUCTIES

WAARSCHUWING:

- Koppel de pomp los van het stopcontact voordat u onderhoud uit gaat voeren, zoals het reinigen van het filter.
- De transformator moet buiten zone 1 worden geplaatst.
- Het apparaat bevat batterijen die alleen kunnen worden vervangen door een deskundige.
- Maximale watertemperatuur: 35°C (95°F)
- De maximale werkingsdiepte in water is 3 meter (10ft).
- Gebruik voor het opladen van de batterij alleen de afneembare voedingseenheid (externe adapter) die bij deze robot worden geleverd.
-  Afneembare voedingseenheid (DSS18-0842000-B / DSS18-0842000-C / DSS18-0842000-D)
- Dit apparaat kan worden gebruikt door kinderen vanaf 8 jaar en ouder en door personen met beperkte fysieke, zintuiglijke of geestelijke capaciteiten of een gebrek aan ervaring en kennis als ze toezicht of instructie krijgen betreffende het gebruik van het apparaat op een veilige manier en de betrokken gevaren begrijpen. Kinderen mogen niet met het apparaat spelen. Kinderen kunnen het apparaat niet reinigen en onderhouden zonder toezicht. (Voor EU-markt)
- Dit apparaat is niet bedoeld voor gebruik door personen (inclusief kinderen) met beperkte fysieke, zintuiglijke of geestelijke vermogens of een gebrek

aan ervaring en kennis, tenzij ze toezicht of instructie krijgen betreffende het gebruik van het apparaat door een persoon die verantwoordelijk is voor hun veiligheid. Kinderen moeten in de gaten gehouden worden, zodat ze niet met het apparaat kunnen spelen. (Voor andere markt dan EU)

- De geïnstalleerde batterij is een herlaadbaar Li-ion batterijpak. Probeer het batterijpak nooit te vervangen.

DE BATTERIJ AFVOEREN:

De batterij moet worden gerecycled; neem contact op met uw gemeente voor informatie.

- De batterij moet uit de zwembadzuiger worden gehaald voordat deze buiten dienst wordt gesteld.
- De zwembadzuiger moet worden losgekoppeld van het voedingsnet (stopcontact) wanneer de batterij wordt verwijderd.
- De batterij moet veilig en op de juiste manier worden afgevoerd.

Onderdelenlijst

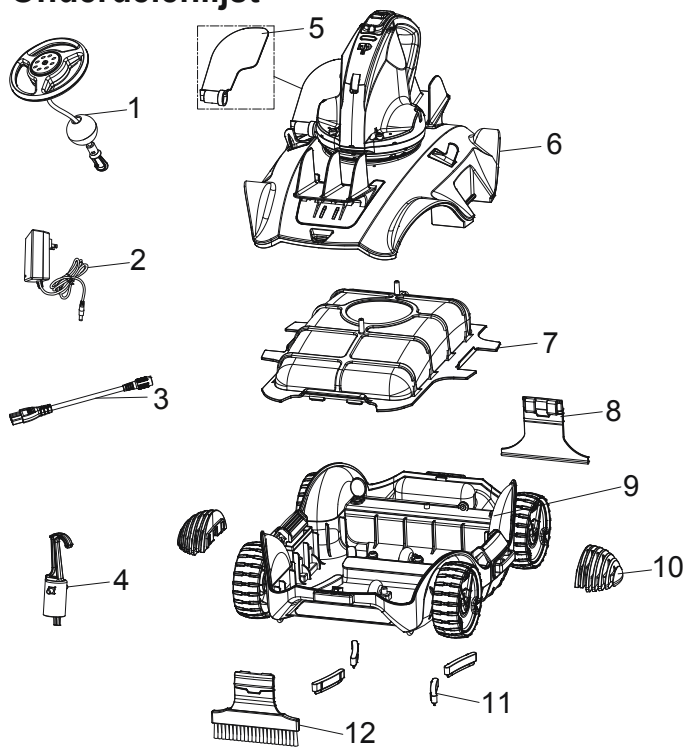

Onderdeel	Onderdeelc	HOEV
1	P05631	1
2	P03881	1
3	P03880	1
4	P03879	1
5	P03870	1
6	P05629	1
7	P03873	1
8	P05633	1
9	P05630	1
10	P03876	2
11	P03877	1
12	P05632	1

De robot heeft een mondstuk dat het water voortstuwt aan de onderkant van de bovenste draaikop. Het water wordt eerst naar binnen gezogen door de zuigmond op de onderkant van de robot, gaat dan door het filter en wordt daarna afgevoerd door de stuwmond. Het water dat uit het mondstuk spuit, stuwt de robot vooruit. Wanneer de robot tegen een obstakel komt, zoals een wand van het zwembad, roteert de zijflap en draait de draaikop 180°. De robot gaat in de tegenovergestelde richting bewegen. De robot beweegt gewoonlijk in een recht patroon in de ene richting en in een gebogen patroon in de andere richting. De robot zuigt tijdens het bewegen de zwembadbodem en vangt het vuil op in het afvalcompartiment.

Montage en bediening

WAARSCHUWING voor het opladen

- Gebruik alleen de originele externe adapter en de bijgeleverde oplaadkabel.
- Zorg ervoor dat de robot en de oplaadpoort schoon en droog zijn voor de installatie.
- Zorg ervoor dat de robot wordt uitgeschakeld door de schakelaar op de OFF-positie te zetten voordat u hem gaat opladen.
- Laad de robot volledig (ongeveer 5-6 uur) op voor het eerste gebruik.
- Voedingsindicatielampje: Geen licht - Voeding uit/geen voeding
Licht - Voeding aan
Knipperend licht - De batterijvoeding stopt binnen 10 minuten.

Opmerking: Wanneer de robot begint op te laden, wordt het indicatielampje op de externe adapter rood. Wanneer de robot bijna helemaal is opgeladen, wordt het indicatielampje groen.

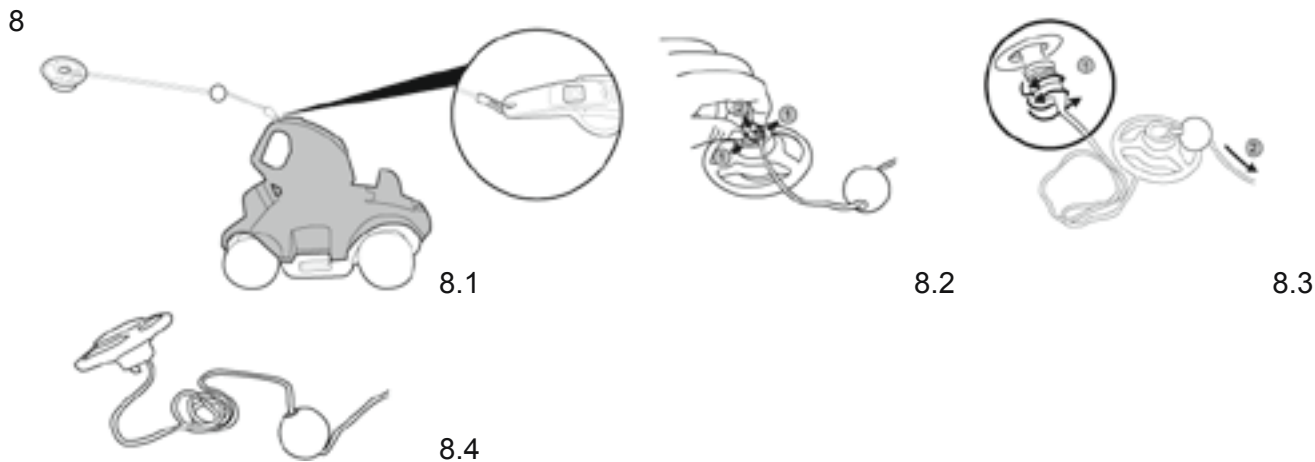
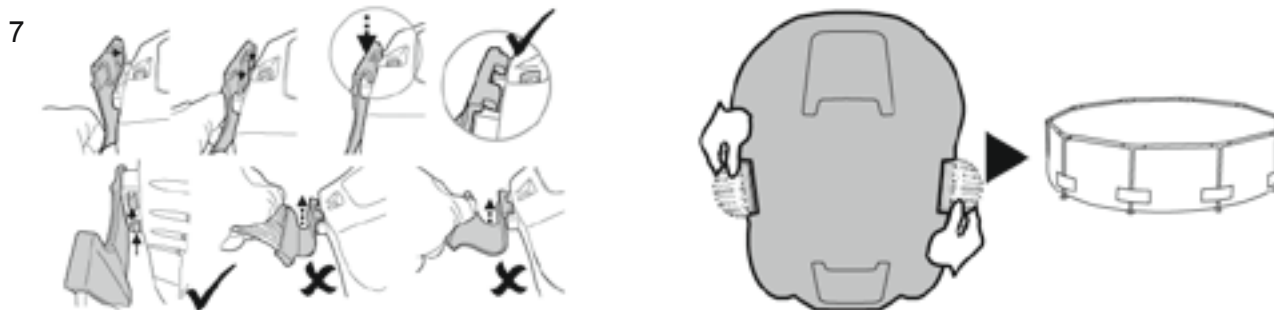
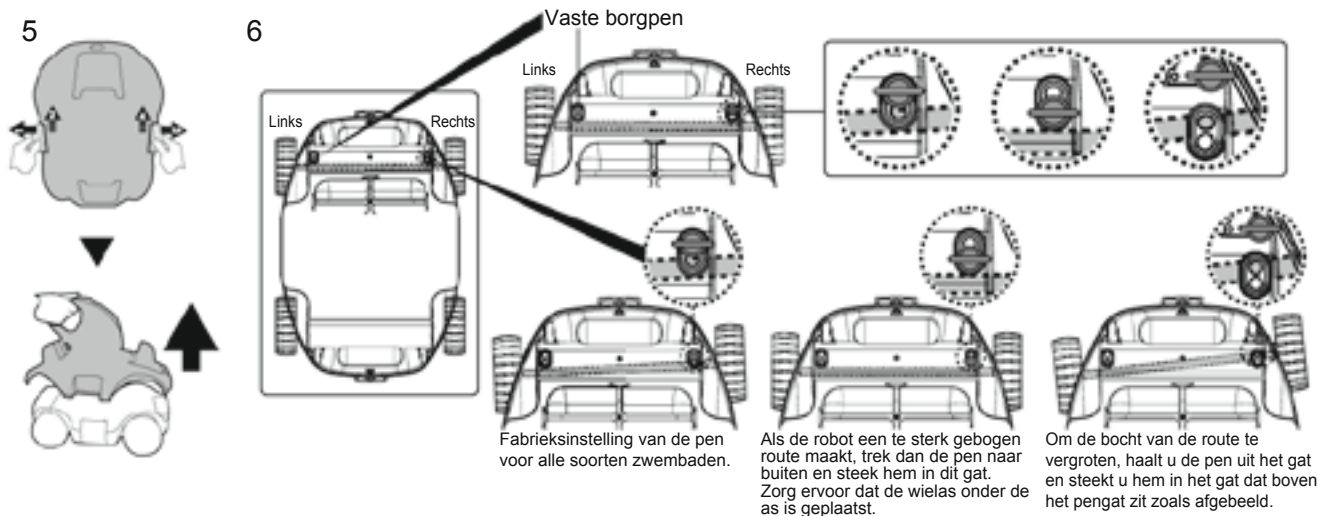
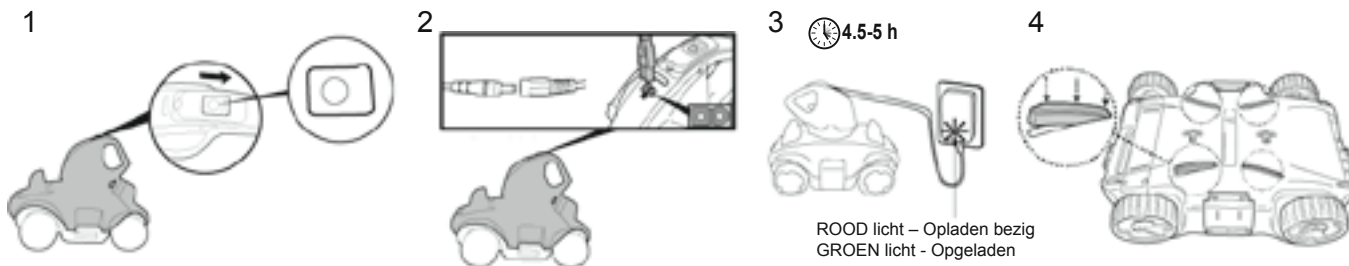

Opmerking: Wrik het deksel van de drijver los en haal net zoveel touw uit de drijver als de diepte van het zwembadwater plus ongeveer 0,5 m (19.7in.).

9

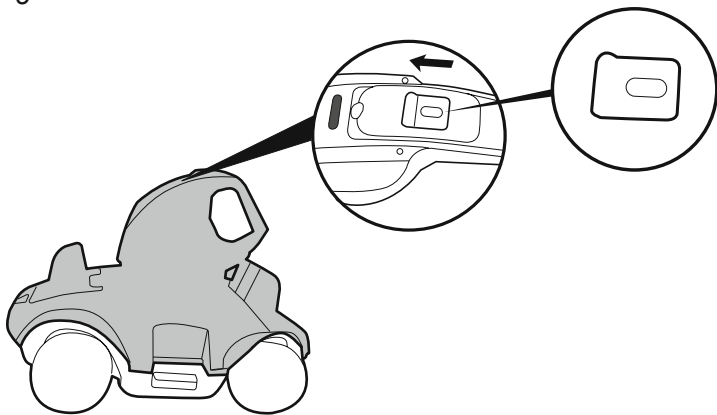

10

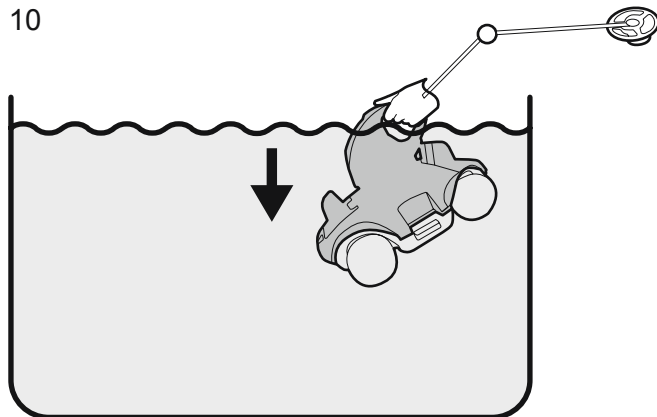

11

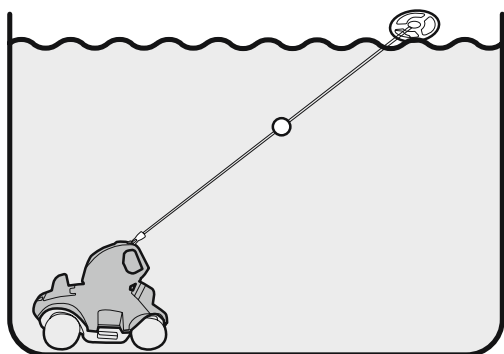

12

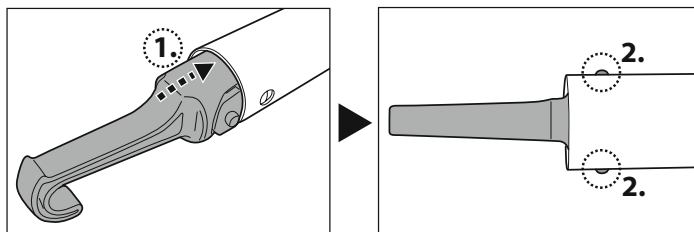

Opmerking: Als de drijver te ver weg is om hem met de hand te kunnen ophalen, gebruik dan de bijgeleverde haak. Breng de haak aan op de telescopische stang (niet bijgeleverd) en gebruik dan de haak om de drijver op te halen.

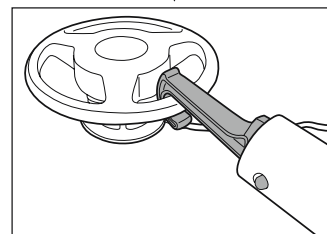

13

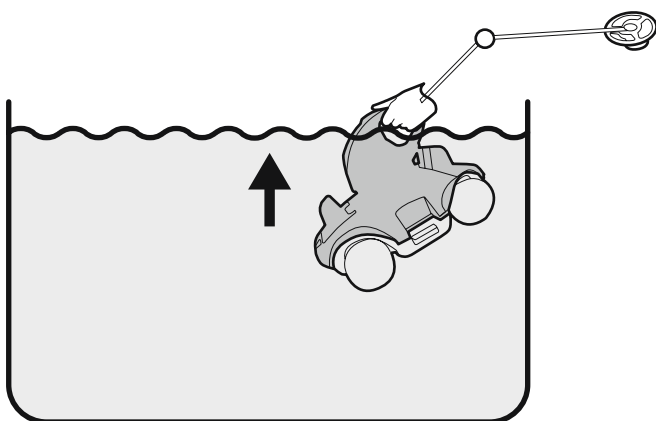

14

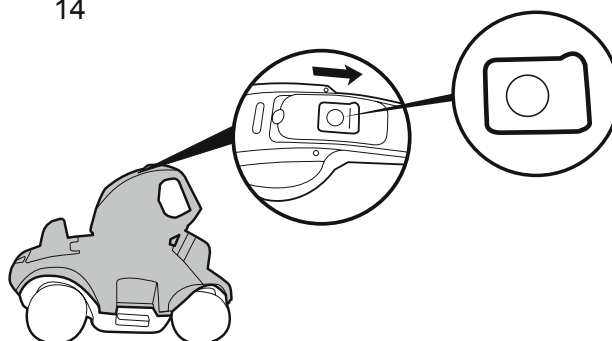

15

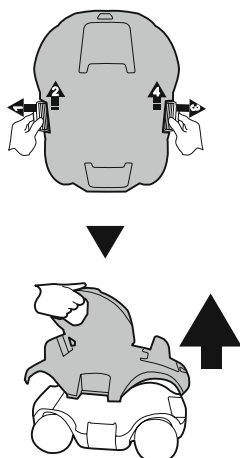

16

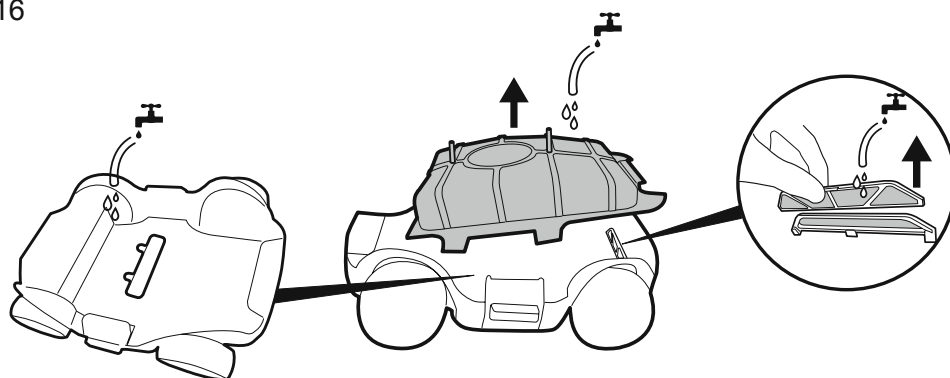

- Opmerking:**
1. Het wordt aangeraden om het filtratiesysteem uit te schakelen, omdat watercirculatie in het zwembad het bewegingspatroon van de robot kan beïnvloeden.
 2. Verwijder de zwembadtrap, oppervlakteskimmer en andere drijvende voorwerpen uit het zwembad, omdat die de beweging van de drijver van de robot kunnen tegenhouden en daarmee ook de beweging van de robot.
 3. Als u een zoutwaterzwembad heeft, zorg er dan voor dat al het zout is opgelost voordat u de robot in het water plaatst.

Flap terugplaatsen

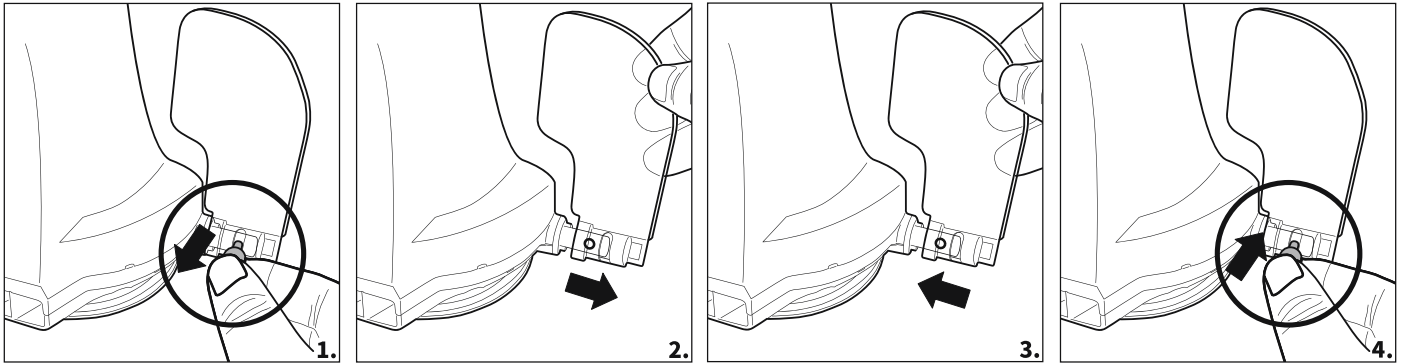

Onderhoud en opberging

1. Tijdens het opbergen ontlaaft de batterij zichzelf. Zorg ervoor dat de robot volledig is opgeladen voor u hem opbergt.
 2. Wanneer niet in gebruik, moet u de batterij minstens eenmaal elke drie maanden opladen.
- Haal de stekker van de externe adapter uit het stopcontact en verwijder dan de oplaadkabel uit de externe adapter en de robot.
 - Koppel accessoires van de robot los. Spoel indien nodig de robot en de accessoires af met schoon water. GEEN reinigingsmiddel gebruiken.
 - Laat het water uit de robot weglopen voordat u deze opbergt.
 - Maak de robot en de accessoires schoon met een vochtige doek en maak ze droog.
 - Berg ze op in een goed geventileerde ruimte en uit de buurt van zonlicht, warmte, ontstekingsbronnen, zwembadchemicaliën en kinderen. De omgevingstemperatuur voor opslag moet 10°C – 25°C (50°F – 77°F) zijn. **OPMERKING:** Een hogere opslagtemperatuur kan de levensduur van de batterij verkorten.

De batterij verwijderen

Aanbevolen gereedschappen (niet bijgeleverd): Schroevendraaier.

1. Maak het bovenste deksel los (vooraf gemonteerd met de draaikop). Draai het deksel om en maak de draaikop los door de onderste borgplaat linksom te draaien. Verwijder de draairing.



2. Draai de 4 schroeven op de onderkant van de draaikop los met de schroevendraaier om de onderste plaat eerst los te maken. Gebruik de schroevendraaier om alle schroeven op de basis los te schroeven zoals op de afbeelding. Verwijder de waaier en wrik dan de basis los en verwijder hem zodat u bij de kop kunt komen.

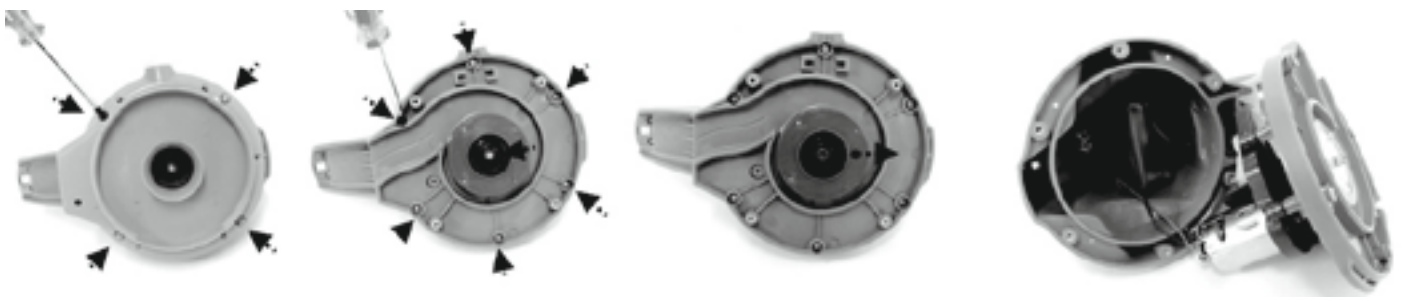

3. Verwijder de batterij om bij de printplaat te kunnen komen. Druk op de clip op de connector en trek die dan naar buiten om de verbindingdraad van de batterij los te maken.

OPMERKING: Omwikkel de pool onmiddellijk met isolatietape om kortsluiting door contact tussen de beide polen te voorkomen.

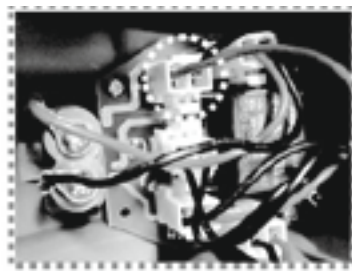

WEGGOIEN



Afgedankte elektrische apparaten mogen niet worden weggegooid bij het huisafval. Recycle als daar faciliteiten voor bestaan. Vraag advies over recyclen aan uw plaatselijke overheid of aan de winkelier.

Problemen oplossen

Probleem	Mogelijke oorzaak	Oplossing
De robot vangt geen vuil op.	De batterij is bijna leeg.	Laad de robot opnieuw op.
	De waaier is geblokkeerd.	Schakel de robot uit en controleer het gat onder het vuil. Voor assistentie kunt u de supportafdeling op onze website bezoeken op www.bestwaycorp.com .
	De waaier is kapot.	Voor assistentie kunt u de supportafdeling op onze website bezoeken op www.bestwaycorp.com .
	Het vuilcompartiment is vol.	Reinig het vuilcompartiment en het filterdeksel.
De robot is gestopt met bewegen in het midden van het zwembad (de draaikop draait nog).	De robot is gestopt door een obstakel.	Controleer of er een object is dat de reiniger tegenhoudt. Verwijder het obstakel.
	De robot wordt gestopt door de zuigkracht van de hoofdafvoer in de bodem van het zwembad.	Schakel het filtratiesysteem uit (zie de instructies in de handleiding).
De robot beslaat niet het hele zwembad / beweegt langs de zwembadwand.	Het vuilcompartiment is vol.	Reinig het afvalcompartiment
	De werkingstijd is korter dan verwacht.	Reinig het filtercompartiment en laad de robot opnieuw 5 - 6 uur op
	De bewegingsrichting wordt onderbroken door de watercirculatie die wordt gegenereerd door het filtratiesysteem.	Schakel het filtratiesysteem uit (zie de instructies in de handleiding).
	Het wiel is geblokkeerd.	Controleer het wiel en verwijder het vuil.
	De positie van de borgpen is niet correct / er is een bumper nodig.	Volg de instructies in de handleiding om de borgpen in de juiste positie aan te brengen en breng een bumper aan.
	De robot beweegt langs de zwembadwand van een rond zwembad.	Zorg ervoor dat de bumpers zijn geïnstalleerd (zie de instructies in de handleiding).
De robot zit vast in het smalle gedeelte van het ingegraven zwembad.	Niet genoeg ruimte voor de robot om van richting te veranderen.	Volg de instructies in de handleiding om een bumper te plaatsen op beide uiteinden van de robot.
De robot beweegt langzaam.	Het vuilcompartiment is vol.	Reinig het vuilcompartiment en het filterdeksel.

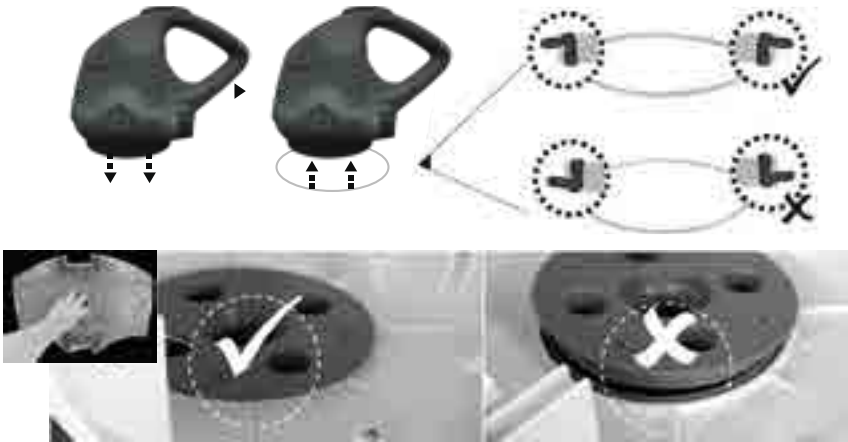
<p>De draaikop draait niet of draait merkbaar langzaam.</p>	<p>De onderkant van de draaikop is geblokkeerd.</p>	<p>Koppel de draaikop en de draairing los volgens de instructies van het gedeelte "De batterij verwijderen" uit de handleiding en dan:</p> <ul style="list-style-type: none"> - Verwijder vastzittend vuil - Controleer of de draairing en de bodemplaat goed zijn aangebracht (raadpleeg de onderstaande schema's) - Inspecteer de draairing op mogelijke schade en slijtage. Vervang door een nieuwe ring indien nodig
		
	<p>De zijflap is geblokkeerd.</p>	<p>Controleer en verwijder eventueel vuil dat de beweging van de flap hindert.</p>
	<p>De draairing is kapot.</p>	<p>Vervang door een nieuwe draairing. Voor assistentie kunt u de supportafdeling op onze website bezoeken op www.bestwaycorp.com.</p>
<p>Er ontsnapt vuil uit de robot.</p>	<p>De flap van de zuigmond (op de onderkant van de reiniger) is kapot.</p>	<p>De flap van de zuigmond werkt als een deur, om te voorkomen dat er vuil uit het filter kan ontsnappen. Voor assistentie kunt u de supportafdeling op onze website bezoeken op www.bestwaycorp.com.</p>
	<p>De afvoerfilterplaat is kapot of niet aangebracht.</p>	<p>Zorg ervoor dat de afvoerfilterplaat is aangebracht en vervang deze indien nodig door een nieuwe voor het volgende gebruik.</p>
<p>Het vuil komt buiten het filterdeksel.</p>	<p>Het net van het filterdeksel is beschadigd.</p>	<p>Vervang het filterdeksel door een nieuw. Voor assistentie kunt u de supportafdeling op onze website bezoeken op www.bestwaycorp.com.</p>
<p>De drijver zinkt.</p>	<p>De drijver is kapot en er komt water in.</p>	<p>Vervang de drijver door een nieuwe. Voor assistentie kunt u de supportafdeling op onze website bezoeken op www.bestwaycorp.com.</p>
<p>De robot kan niet worden opgeladen/opnieuw opgeladen.</p>	<p>De batterij is beschadigd.</p>	<p>Voor assistentie kunt u de supportafdeling op onze website bezoeken op www.bestwaycorp.com.</p> <p>WAARSCHUWING Maak de robot NIET open en vervang de batterij niet zelf. Dit kan resulteren in ernstig of fataal letsel en de garantie doen vervallen.</p>
	<p>De oplaadkabel is niet volledig verbonden met de externe adapter en de robot.</p>	<p>Zorg ervoor dat de oplaadkabel goed en volledig is verbonden met de externe adapter en de robot. Raadpleeg de instructiehandleiding.</p>
	<p>De externe adapter is defect.</p>	<p>Voor assistentie kunt u de supportafdeling op onze website bezoeken op www.bestwaycorp.com.</p> <p>WAARSCHUWING Het gebruik van de verkeerde externe adapter heeft beschadiging van de robot/batterij tot gevolg en maakt de garantie ongeldig.</p>



MANUALE D'USO

Visita il canale Bestway su YouTube 

IMPORTANTE: ISTRUZIONI DI SICUREZZA

Durante l'installazione e l'uso dell'apparecchiatura elettrica, attenersi sempre alle precauzioni di sicurezza basilari di seguito indicate:

ATTENERSI SCRUPolosAMENTE ALLE ISTRUZIONI

AVVERTENZE:

- Prima di eseguire qualsiasi operazione di manutenzione, come la pulizia del filtro, scollegare sempre la pompa dalla rete elettrica.
- Il trasformatore va posizionato all'esterno della zona 1.
- L'apparecchiatura è dotata di batterie sostituibili solo da personale competente.
- Temperatura max. dell'acqua: 35°C (95°F).
- La profondità operativa massima in acqua è 3 metri (10 ft).
- Per ricaricare la batteria, utilizzare esclusivamente l'alimentatore rimovibile fornito in dotazione.
-  Alimentatore rimovibile (DSS18-0842000-B / DSS18-0842000-C / DSS18-0842000-D)
- Questa apparecchiatura può essere utilizzata da bambini di età superiore a 8 anni e da persone con problemi fisici, sensoriali o mentali, o prive di esperienza solo sotto sorveglianza o fornendo loro le istruzioni sull'uso sicuro e consapevole dei rischi. Impedire ai bambini di giocare con l'apparecchiatura. Le operazioni di pulizia e manutenzione non devono mai essere effettuate dai bambini senza la supervisione di un adulto. (Per il mercato UE)
- Questo apparecchio non è destinato all'uso da parte di persone (compresi bambini) con ridotte capacità fisiche, sensoriali o mentali o che non siano

in possesso di esperienza e conoscenza adeguate, tranne se controllate o istruite all'uso del prodotto da parte di una persona responsabile della loro sicurezza. I bambini devono essere sorvegliati per evitare che giochino con l'apparecchiatura. (Per un mercato diverso da UE).

- Alloggia batteria ricaricabile agli ioni di litio. Non cercare mai di sostituire la batteria.

SMALTIMENTO DELLA BATTERIA:

La batteria deve essere riciclata; contattare l'autorità locale per richiedere informazioni.

- La batteria deve essere rimossa dal robot per piscine prima che venga smaltito.
- Durante la rimozione della batteria, il robot per piscine deve essere scollegato dall'alimentazione di rete.
- La batteria deve essere smaltita in modo sicuro e idoneo.

Elenco dei componenti

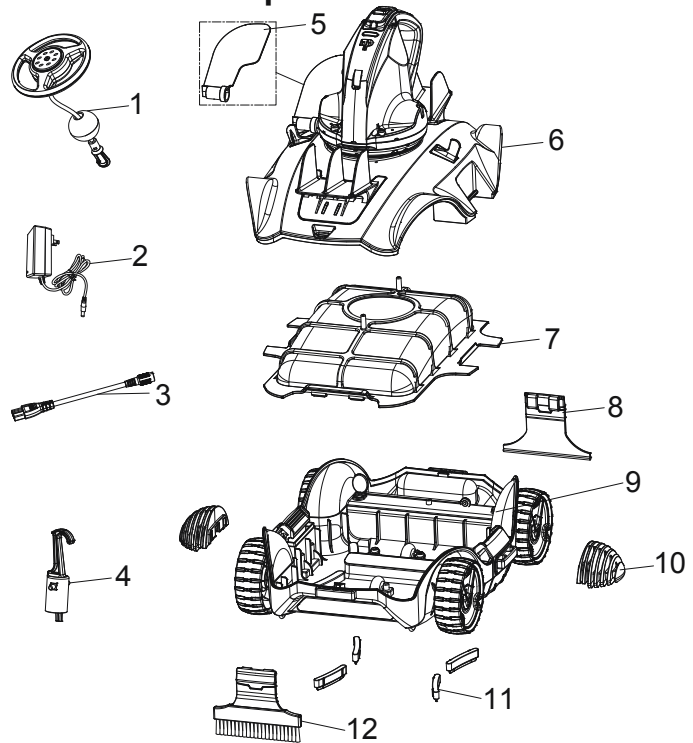

Cod.	Codice	QTÀ
1	P05631	1
2	P03881	1
3	P03880	1
4	P03879	1
5	P03870	1
6	P05629	1
7	P03873	1
8	P05633	1
9	P05630	1
10	P03876	2
11	P03877	1
12	P05632	1

Il robot è dotato di un propulsore ad acqua alla base della testina girevole superiore. L'acqua viene risucchiata dalla bocchetta nella parte inferiore del robot, attraverso il filtro e viene espulsa dal propulsore. Il getto prodotto fa avanzare il robot. Se il robot è bloccato da un ostacolo ad esempio le pareti della piscina, le alette laterali ruotano e la testina gira di 180°. Il robot inizierà a muoversi nella direzione opposta. Il robot si muove di norma, su traiettorie lineari in una direzione, e su traiettorie ad arco nella direzione opposta. Mentre si sposta l'aspiratore robotizzato cattura i detriti sul fondale immagazzinandoli all'interno del vano detriti.

Assemblaggio e Funzionamento

AVVERTENZA Per la Ricarica

- Utilizzare solo l'adattatore esterno originale e il cavo di carica in dotazione.
- Pulire e asciugare il robot e l'ingresso dell'alimentazione prima dell'assemblaggio.
- Verificare che il robot sia spento e impostato OFF, prima della ricarica.
- Ricaricare completamente l'aspiratore per piscine al primo utilizzo. (circa 5-6 ore).
- Indicatore luminoso di stato : Luce spenta- Aspiratore spento / assenza di corrente.
Luce accesa - Aspiratore in funzione
Luce intermittente - La batteria si spegnerà in 10 minuti.

Nota: Quando il robot è sotto carica, la spia dell'adattatore esterno diventa rossa. La spia diventa verde quando la carica dell'aspiratore è quasi completa.

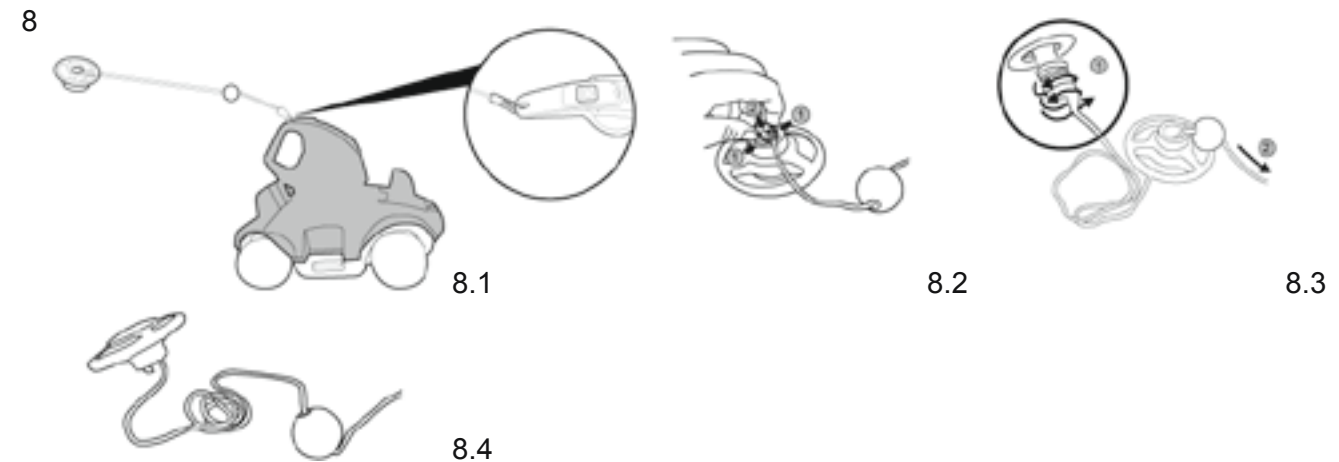
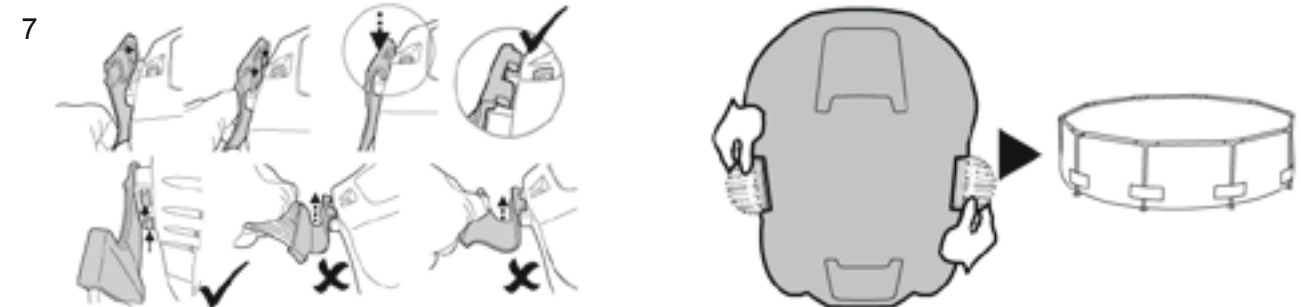
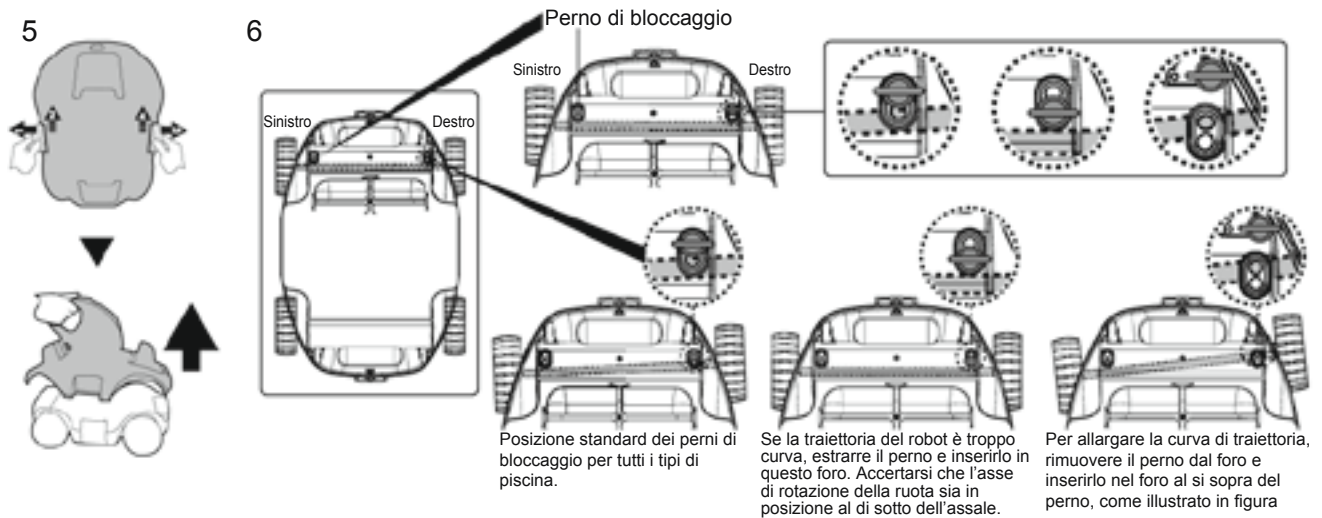
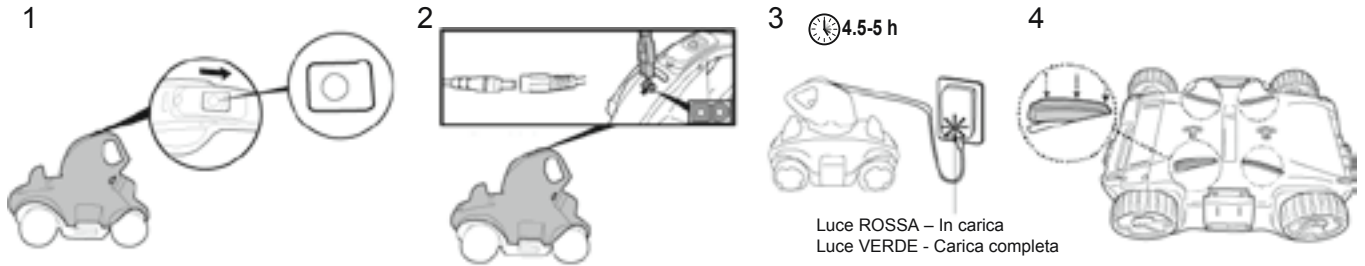

Nota: Fare leva per rimuovere l'involucro del galleggiante e distendere il cordino per una misura pari alla profondità della piscina più circa 0,5m (19.7in.).

9

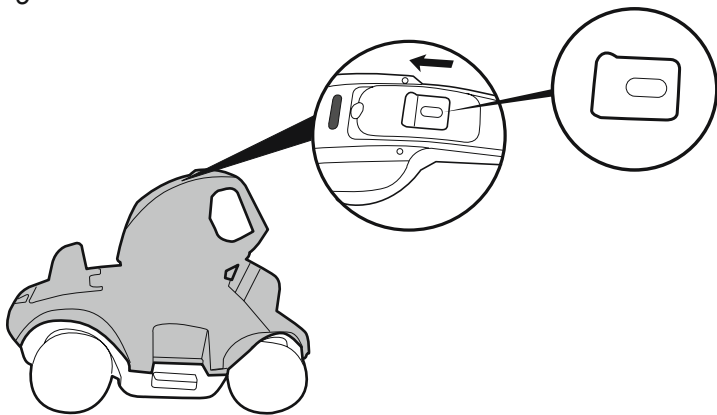

10

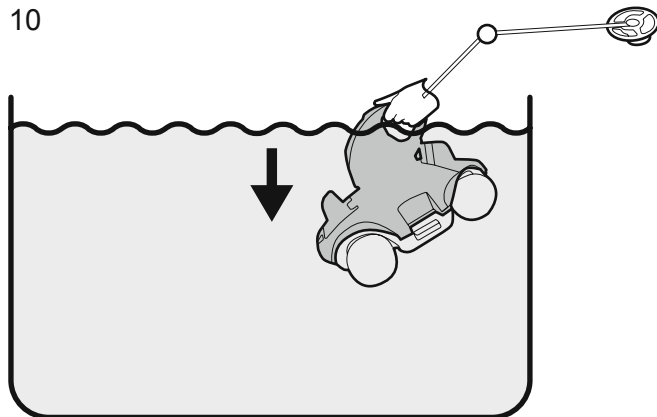

11

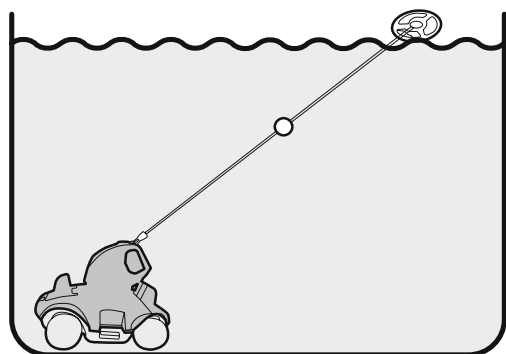

12

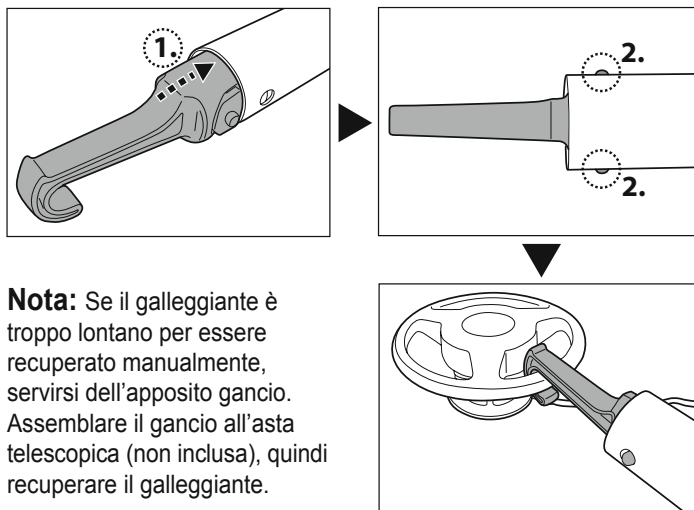

Nota: Se il galleggiante è troppo lontano per essere recuperato manualmente, servirsi dell'apposito gancio. Assemblare il gancio all'asta telescopica (non inclusa), quindi recuperare il galleggiante.

13

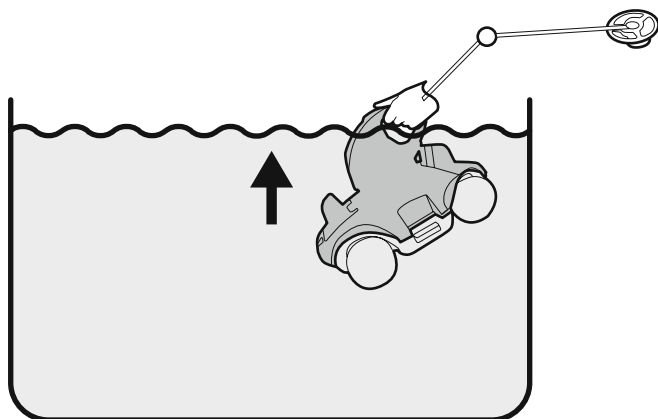

14

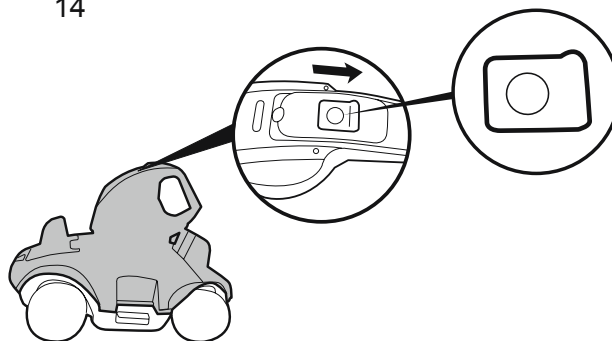

15

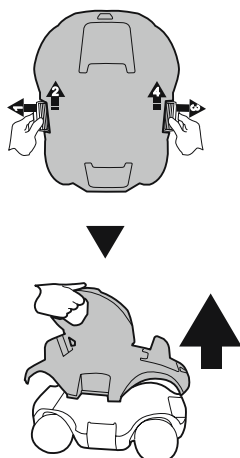

16

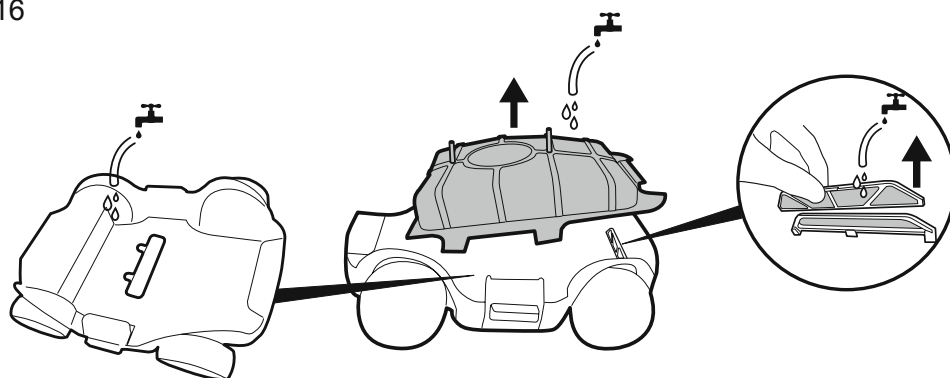

- Nota:**
1. Si consiglia di spegnere il sistema filtrante poiché il ricircolo d'acqua nella piscina può compromettere la traiettoria del robot.
 2. Rimuovere dalla piscina scala di sicurezza, skimmer di superficie e altri oggetti galleggianti, in quanto potrebbero ostacolare il galleggiamento e il movimento del robot.
 3. Se si utilizza una piscina di acqua salata, assicurarsi che il sale sia dissolto totalmente prima di posizionare il robot in acqua.

Sostituzione dell'aletta

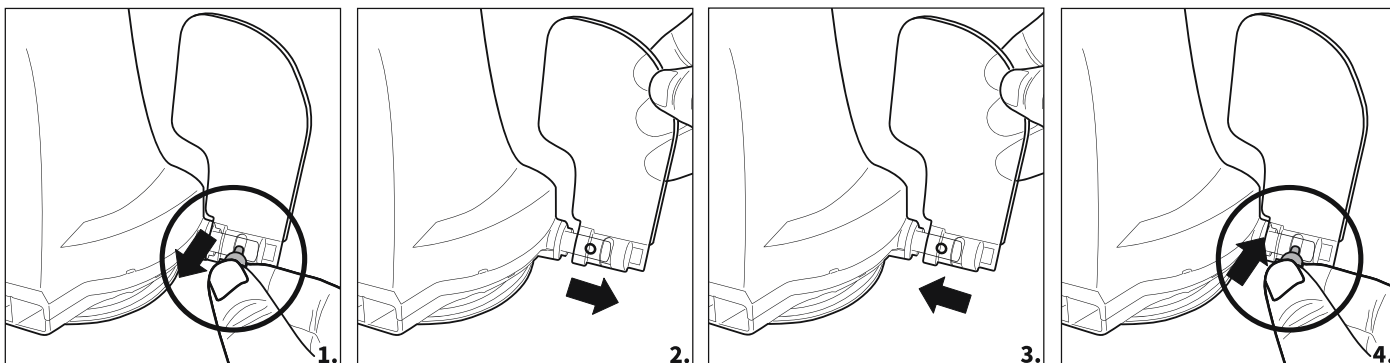

Manutenzione e Conservazione

1. La batteria tende a scaricarsi durante i periodi di inutilizzo. Accertarsi di caricare completamente il robot prima di conservarlo.
 2. È necessario caricare almeno una volta ogni tre mesi la batteria in stato di inutilizzo.
- Scollegare prima l'adattatore esterno dalla presa, quindi il cavo di carica dall'adattatore esterno e dal robot.
 - Disinstallare gli accessori dal robot. Se necessario, sciacquare il robot e gli accessori con acqua dolce. NON adoperare detersivi.
 - Accertarsi di eliminare tutta l'acqua dal robot prima di conservarlo.
 - Pulire con un panno umido e asciugare robot e accessori.
 - Conservare in luogo areato, al riparo da raggi solari, calore, fonti d'ignizione, prodotti chimici per piscine e fuori dalla portata dei bambini. La temperatura dell'ambiente di stoccaggio deve essere compresa tra 10°C e 25°C (50°F – 77°F). **NOTA:** Una temperatura più elevata può ridurre la vita utile della batteria.

Rimozione della batteria

Utensili raccomandati (non inclusi): Cacciavite.

1. Smontare la carena (unita alla testina girevole). Capovolgere la carena e sganciare la testina girevole ruotando la piastra bloccaggio in senso orario. Rimuovere l'anello di giunzione.

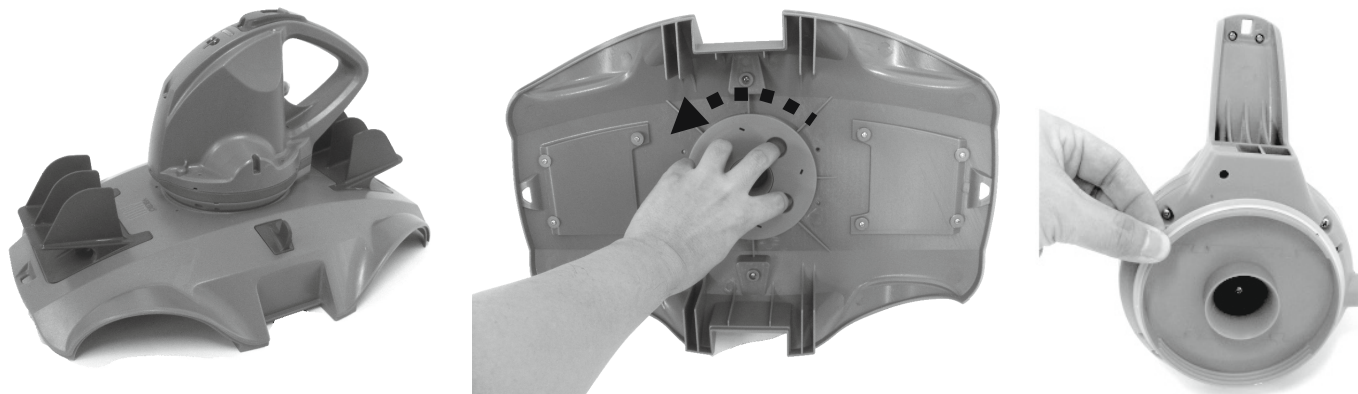

2. Con un cacciavite rimuovere le 4 viti nella parte inferiore della testina, in modo da smontare la piastra alla base. Svitare col cacciavite tutte le viti della base come indicato in figura. Rimuovere la girante, fare leva sulla piastra e rimuoverla, quindi scoprire l'interno.

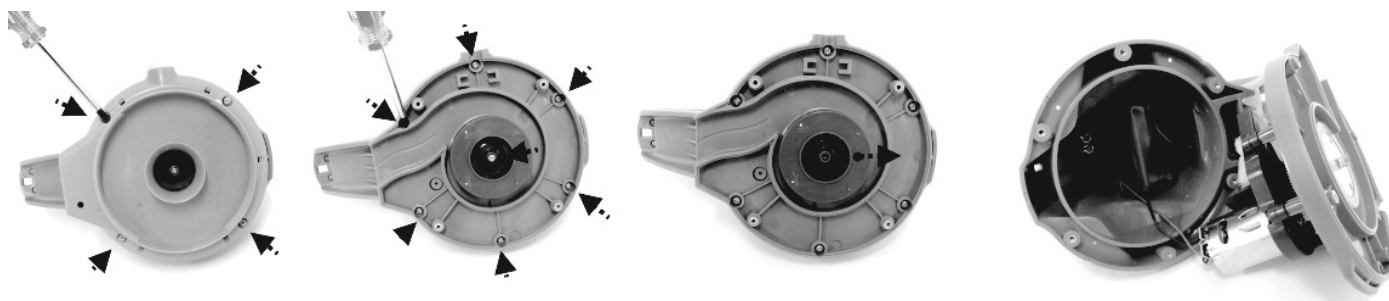

3. Estrarre la batteria per localizzare il circuito stampato. Scollegare il cavo batteria premendo sulla clip del connettore e tirando verso l'esterno. **NOTA:** Avvolgere i connettori con nastro isolante per evitare corti circuiti causati dal contatto tra entrambi i terminali.

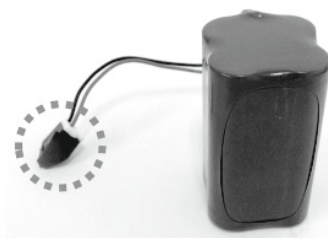
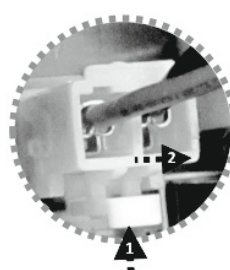
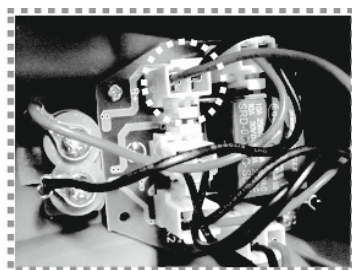
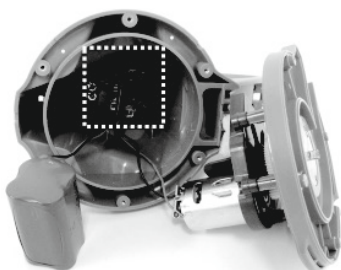

SMALTIMENTO



I rifiuti di prodotti elettrici non devono essere smaltiti insieme ai rifiuti domestici. Si prega di riciclare dove esistono strutture. Verificare con l'autorità locale o il rivenditore per consigli sul riciclaggio.

Risoluzione dei problemi

Problema	Possibile Causa	Soluzione
Il robot non cattura i detriti.	Livello batteria basso.	Ricaricare di nuovo il robot.
	La girante è bloccata.	Spegnere il robot e ispezionare visivamente il foro sotto i detriti. Per assistenza, visitare la sezione di supporto sul nostro sito web, www.bestwaycorp.com .
	La girante è rotta.	Per assistenza, visitare la sezione di supporto sul nostro sito web, www.bestwaycorp.com .
	Il vano detriti è pieno.	Svuotare il vano detriti e pulire la copertura del filtro.
Il robot è bloccato a centro piscina (la testina continua a girare).	Il robot è bloccato da un ostacolo.	Verificare eventuali oggetti che ostacolano l'aspiratore. Rimuovere l'ostacolo.
	Il robot è bloccato dal ricircolo generato dalla pompa di filtraggio.	Disattivare il sistema filtrante. (Consultare manuale di istruzioni)
La pulitrice non percorre l'intera area della piscina / percorre solo il perimetro.	Il vano detriti è pieno.	Pulire il vano detriti
	Il tempo di funzionamento è inferiore al previsto.	Pulire l'alloggiamento del filtro e caricare nuovamente il robot per 5 - 6 ore.
	La traiettoria è inficiata dal ricircolo d'acqua generato dal sistema di filtraggio.	Disattivare il sistema filtrante. (Consultare manuale di istruzioni)
	Ruotae bloccatae	Ispezionare e rimuovere i detriti dallae ruotae
	La posizione del perno di bloccaggio è incorretta / è necessario il paracolpi.	Consultare il manuale per disporre il perno di bloccaggio correttamente e installare il paracolpi.
	Il robot percorre solo il perimetro della piscina circolare.	Verificare di avere installato i paracolpi (consultare il manuale).
Il robot è incastrato in uno spazio angusto di una piscina interrata.	Spazio insufficiente per il cambio di direzione del robot.	Consultare il manuale per installare i paracolpi su entrambe le estremità.
Il robot si muove lentamente.	Il vano detriti è pieno.	Svuotare il vano detriti e pulire il prefiltro.

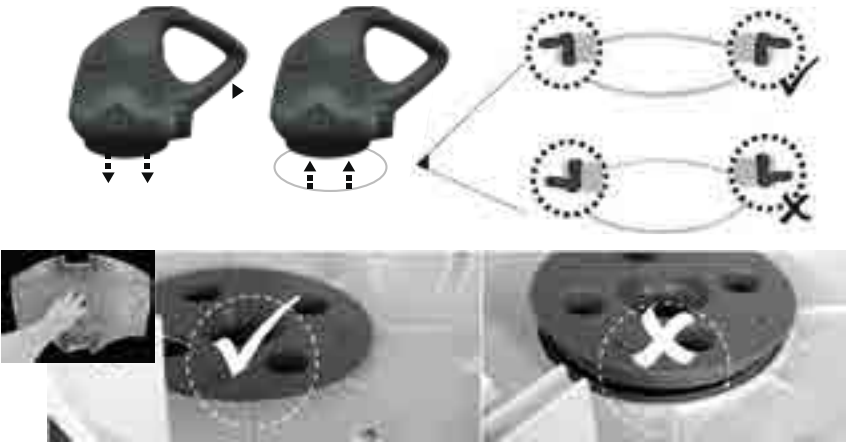
<p>La testina girevole non ruota o ruota troppo lentamente.</p>	<p>La testina girevole è bloccata.</p>	<p>Staccare la testa orientabile e l'anello di giunzione secondo le istruzioni del manuale alla sezione "Come rimuovere il pacco batteria", successivamente:</p> <ul style="list-style-type: none"> - Rimuovere i detriti intrappolati - Verificare che l'anello di giunzione e la piastra inferiore siano installati correttamente (fare riferimento agli schemi seguenti) - Verificare che l'anello di giunzione non sia danneggiato o presenti segni di usura. Sostituire con un nuovo anello di giunzione, se necessario
		
	<p>Aletta laterale bloccata.</p>	<p>Ispezionare e rimuovere gli eventuali detriti che bloccano il funzionamento dell'aletta.</p>
	<p>Anello di giunzione della testina rotto.</p>	<p>Sostituire con un nuovo anello di giunzione. Per assistenza, visitare la sezione di supporto sul nostro sito web, www.bestwaycorp.com.</p>
<p>I detriti fuoriescono dal robot.</p>	<p>Aletta della bocchetta aspirante (sul fondo dell'aspiratore) rotta.</p>	<p>L'aletta sulla bocchetta aspirante impedisce ai detriti di fuoriuscire dal vano detriti. Per assistenza, visitare la sezione di supporto sul nostro sito web, www.bestwaycorp.com.</p>
	<p>Filtro a piastra di scarico rotto o in posizione non idonea.</p>	<p>Accertarsi che il filtro a piastra sia in posizione idonea e, se necessario, sostituirlo.</p>
<p>I detriti fuoriescono dalla copertura del filtro.</p>	<p>La retina della copertura del filtro è danneggiata.</p>	<p>Sostituire con una nuova retina. Per assistenza, visitare la sezione di supporto sul nostro sito web, www.bestwaycorp.com.</p>
<p>Il galleggiante affonda.</p>	<p>Il galleggiante è rotto e imbarca acqua.</p>	<p>Sostituire il galleggiante. Per assistenza, visitare la sezione di supporto sul nostro sito web, www.bestwaycorp.com.</p>
<p>Impossibile caricare / ricaricare il robot.</p>	<p>Batteria danneggiata.</p>	<p>Per assistenza, visitare la sezione di supporto sul nostro sito web, www.bestwaycorp.com.</p> <p>AVVERTENZA! NON smontare il robot per piscine e non sostituire la batteria da soli. Ciò può causare gravi lesioni o il decesso e il conseguente annullamento della garanzia.</p>
	<p>Il cavo di ricarica non è completamente connesso all' adattatore esterno e al robot.</p>	<p>Accertarsi di collegare il cavo di ricarica correttamente e completamente all'adattatore esterno e al robot. Fare riferimento al manuale di istruzioni.</p>
	<p>L'adattatore esterno non funziona.</p>	<p>Per assistenza, visitare la sezione di supporto sul nostro sito web, www.bestwaycorp.com.</p> <p>AVVERTENZA! L'uso di un adattatore esterno non idoneo può causare danni al robot / alla batteria e annullare la garanzia.</p>



NOTICE D'UTILISATION

Visitez la chaîne YouTube de Bestway

CONSIGNES DE SÉCURITÉ IMPORTANTES

Lors de l'installation et de l'utilisation de cet équipement électrique, vous devez toujours suivre les consignes de sécurité de base, y compris les précautions suivantes :

LISEZ ET SUIVEZ TOUTES LES INSTRUCTIONS

ATTENTION :

- Débranchez la pompe de l'alimentation secteur avant d'effectuer l'entretien comme par exemple le nettoyage du filtre.
- Le transformateur doit être installé en dehors de la zone 1.
- L'appareil est équipé de batteries qui peuvent être remplacées uniquement par des personnes compétentes.
- Température maximale de l'eau : 35°C (95°F).
- La profondeur maximale de fonctionnement dans l'eau est de 3 mètres (10 pi).
- Pour recharger la batterie, n'utilisez que l'alimentation amovible (adaptateur externe) fournie avec ce robot.
- Alimentation amovible (DSS18-0842000-B / DSS18-0842000-C / DSS18-0842000-D)
- Cet appareil peut être utilisé par les enfants de plus de 8 ans et par les personnes présentant des capacités physiques, sensorielles ou mentales réduites ou un manque d'expérience et de connaissances s'ils sont supervisés ou s'ils ont appris à utiliser l'appareil en toute sécurité et qu'ils sont conscients des risques que cela comporte. Il est interdit aux enfants de jouer avec l'appareil. Le nettoyage et la maintenance ne doivent pas être effectués par des enfants sans surveillance. (pour le marché UE)
- Cet appareil n'est pas prévu pour être utilisé par des personnes (y compris des enfants) présentant

des capacités physiques, sensorielles ou mentales réduites ou un manque d'expérience et de connaissances à moins qu'ils soient supervisés par ou qu'ils aient appris à utiliser l'appareil avec une personne responsable de leur sécurité. Il faut surveiller les enfants pour s'assurer qu'ils ne jouent pas avec l'appareil. (pour le marché hors UE)

- La batterie mise en place est un bloc-batterie recharge Li-ion. Ne tentez jamais de remplacer le bloc-batterie.

ÉLIMINATION DE LA BATTERIE :

Le recyclage est obligatoire, veuillez contacter les autorités locales pour plus d'informations.

- La batterie doit être retirée de l'aspirateur de piscine avant élimination.
- Avant de retirer la pile, l'aspirateur de piscine doit être débranché du secteur (prise électrique).
- La batterie doit être éliminée de manière sûre et appropriée.

Liste de pièces

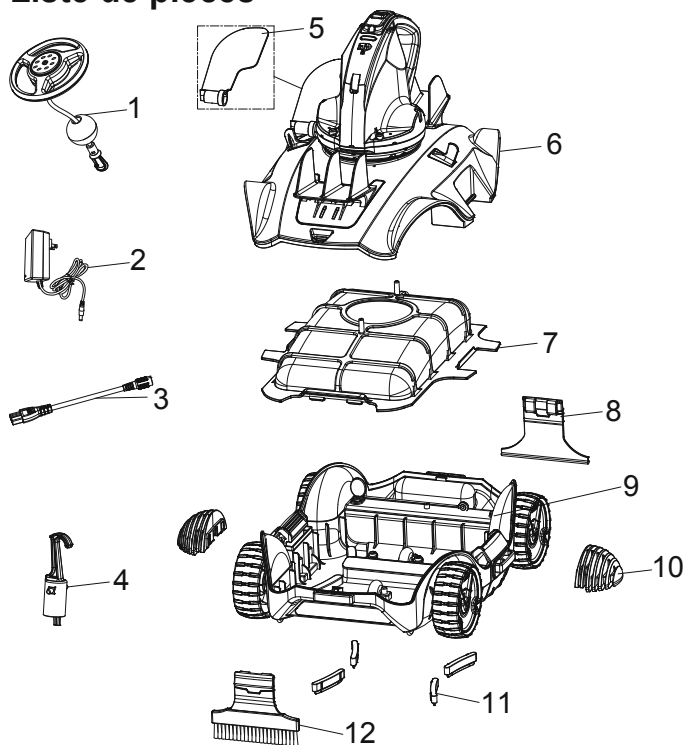

Pièce N°	Code de la	Q.TÉ
1	P05631	1
2	P03881	1
3	P03880	1
4	P03879	1
5	P03870	1
6	P05629	1
7	P03873	1
8	P05633	1
9	P05630	1
10	P03876	2
11	P03877	1
12	P05632	1

Le robot est équipé d'une buse à propulsion d'eau située sur la partie inférieure de la tête pivotante. L'eau est tout d'abord aspirée à l'aide de la bouche d'aspiration sur la partie inférieure du robot, elle traverse ensuite le filtre puis est évacuée de la buse à propulsion. L'eau éjectée de la buse propulse le robot vers l'avant. Dès que le robot s'arrête contre un obstacle comme le mur de la piscine, son ailette latérale pivote et sa tête pivotante tourne à 180°. Le robot commence à se déplacer en direction opposée. Le robot se déplace suivant une trajectoire généralement droite dans une direction et suivant une trajectoire en arc dans l'autre direction. Lorsqu'il se déplace, le robot aspire le fond de la piscine et capture les débris situés dans le compartiment à débris.

Assemblage et fonctionnement

AVERTISSEMENT Pour la recharge

- Utilisez uniquement l'adaptateur externe d'origine et le câble de charge fourni.
- Assurez-vous que le robot et le port du chargeur sont propres et secs avant de procéder.
- Assurez-vous que le robot est éteint en faisant coulisser l'interrupteur sur OFF avant de procéder à la recharge.
- Chargez entièrement le robot (env. 5 à 6 heures) avant de l'utiliser pour la première fois.
- Voyant indicateur d'alimentation : Éteint - État désactivé / Aucune alimentation
Allumé - État activé

Voyant clignotant - L'alimentation de la batterie s'arrêtera dans les 10 minutes.

Remarque : Une fois que le robot commence à charger, le voyant indicateur situé sur l'adaptateur externe s'allume en rouge. Lorsque le robot est quasiment entièrement chargé, le voyant indicateur passe en vert.

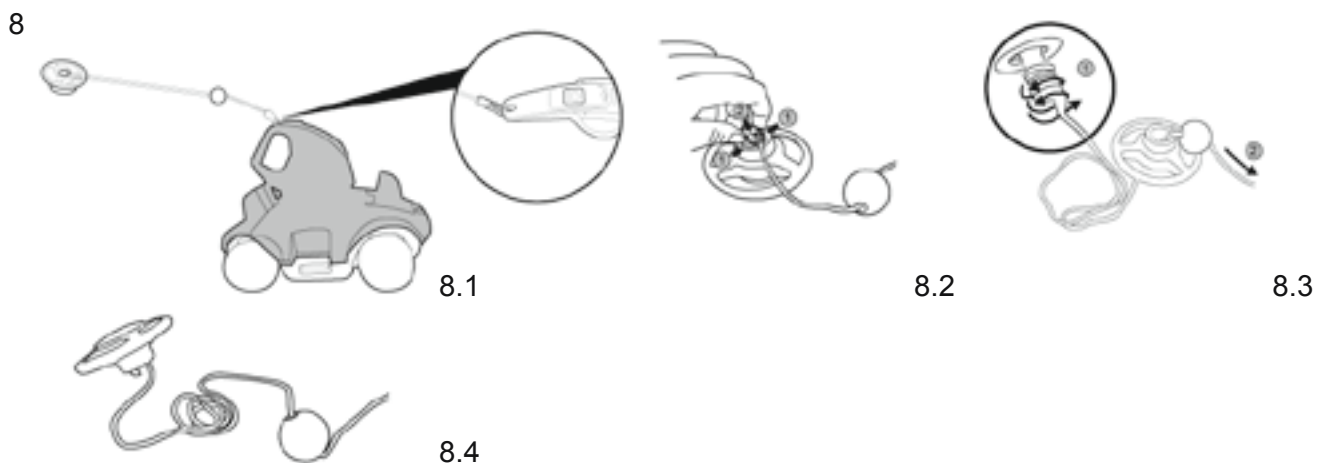
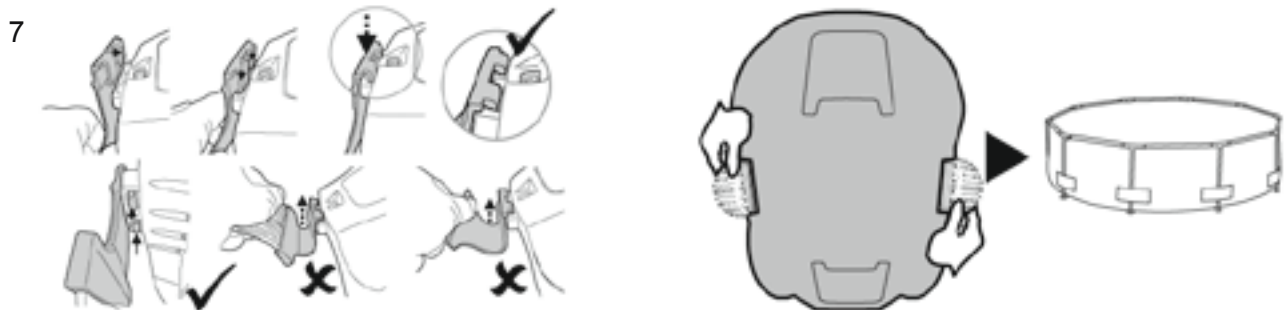
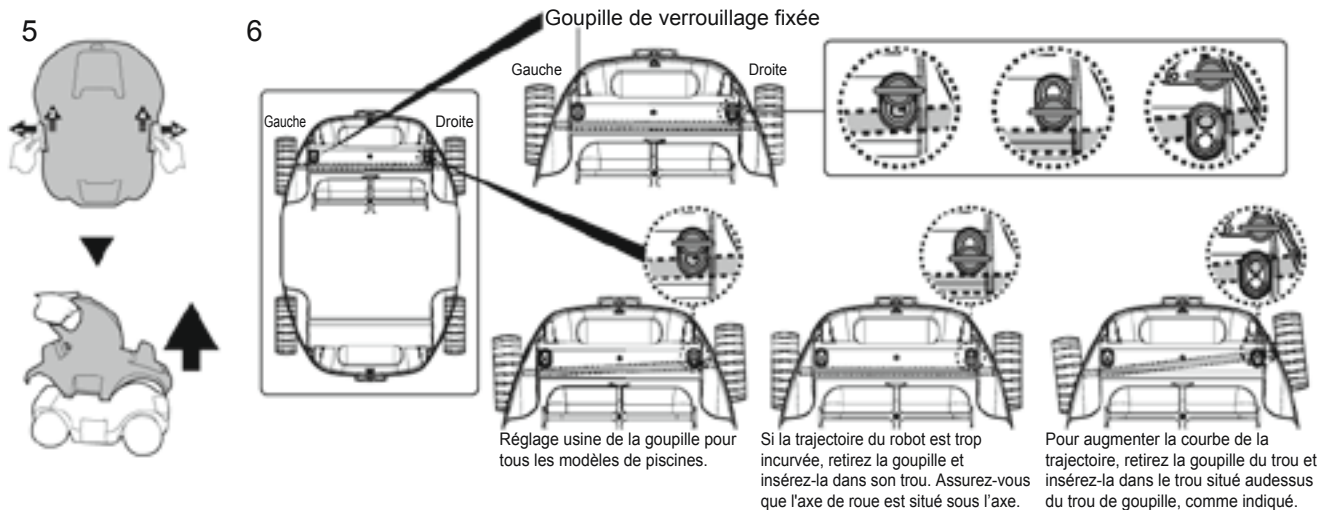
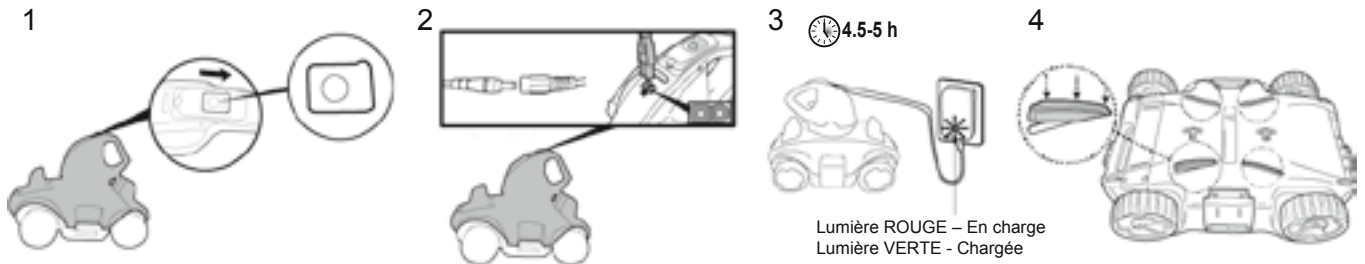

Remarque : Forcez pour détacher la bâche du flotteur et libérez la corde du flotteur à la profondeur de l'eau de la piscine plus environ 0,5 m (19,7 po.).

9

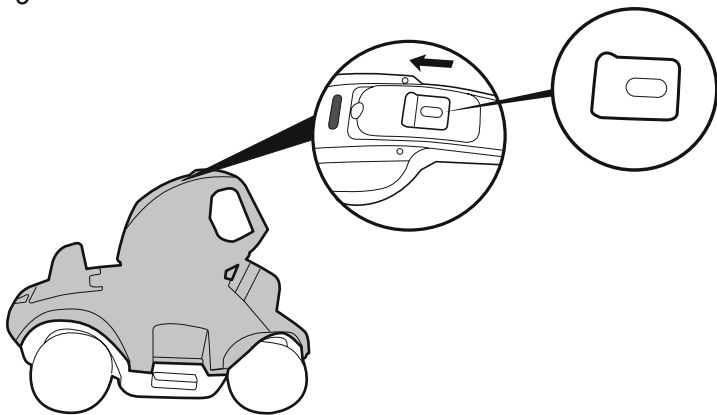

10

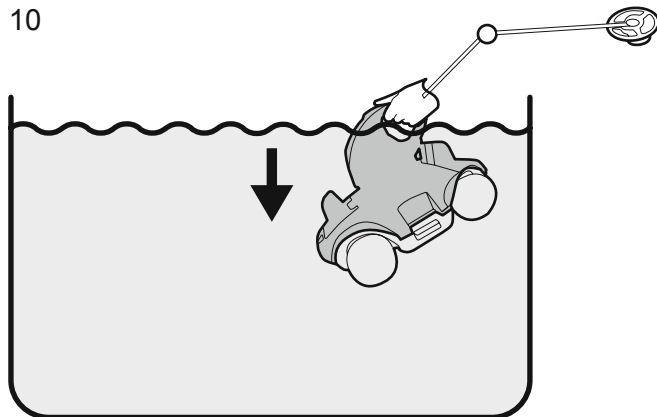

11

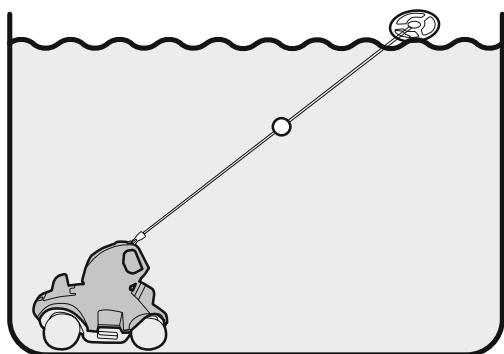

12

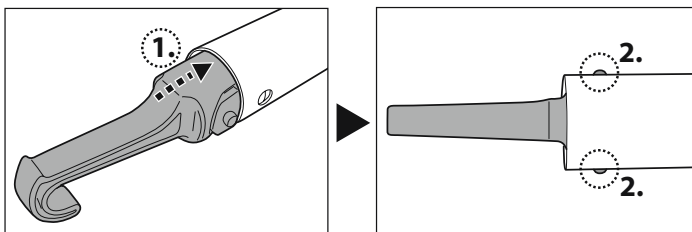

Remarque : Si le flotteur est trop loin pour pouvoir le récupérer à la main, utilisez le crochet fourni. Placez le crochet sur le manche télescopique (non inclus) et utilisez le crochet pour récupérer le flotteur.

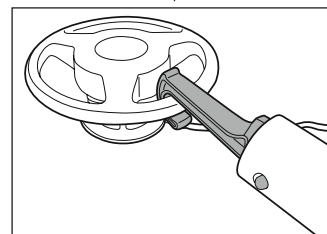

13

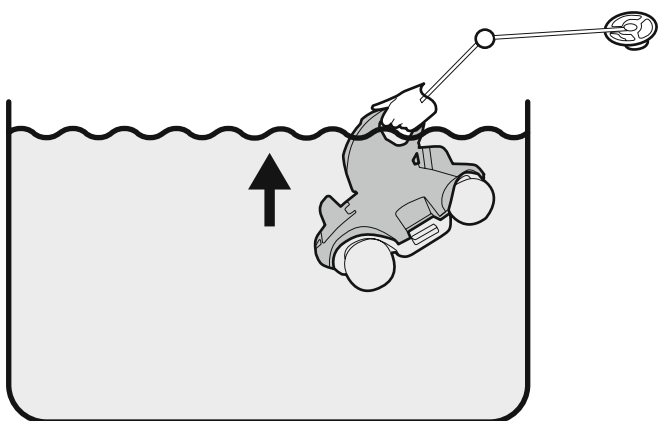

14

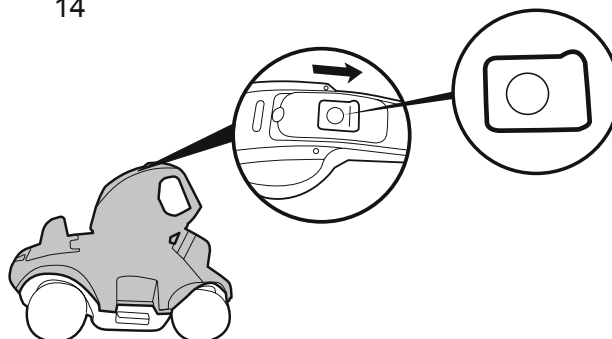

15

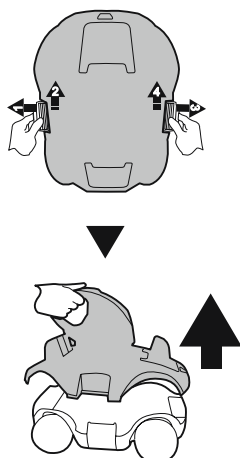

16

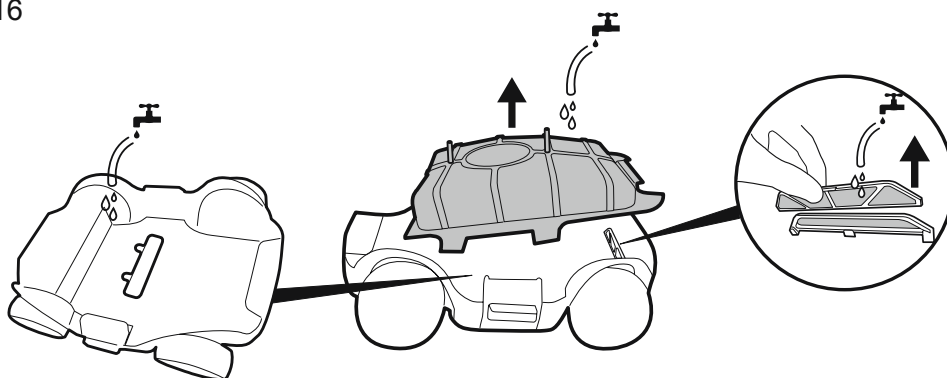

- Remarque :**
1. Il est conseillé d'éteindre le système de filtration étant donné que la circulation d'eau dans la piscine peut affecter la trajectoire de mouvement du robot.
 2. Déplacez l'échelle de piscine, le skimmer de surface et d'autres objets flottants de la piscine étant donné qu'ils peuvent bloquer le mouvement du flotteur du robot et donc le mouvement du robot lui-même.
 3. Si vous utilisez une piscine d'eau salée, assurez-vous que l'ensemble du sel se soit dissous avant de placer le robot dans l'eau.

Remplacement de l'ailette

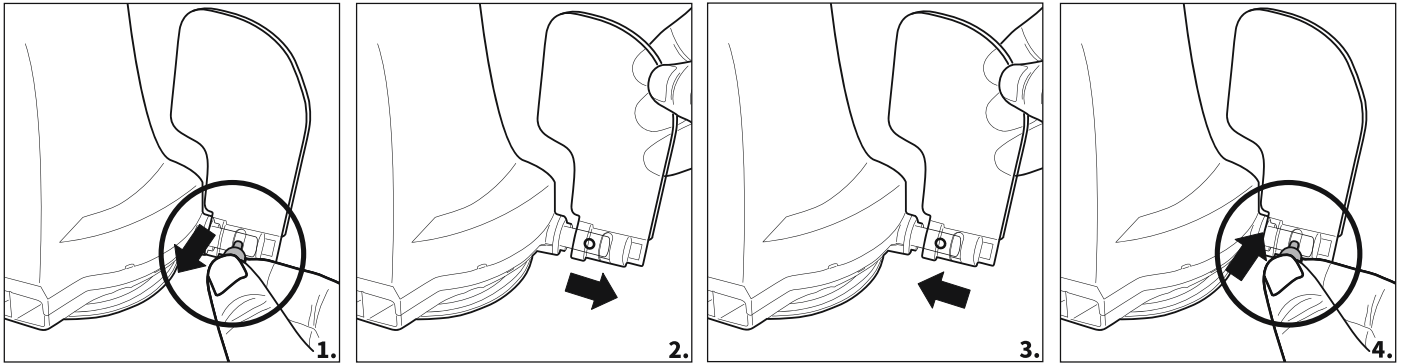

Entretien et rangement

1. La batterie se décharge d'elle-même pendant le stockage. Assurez-vous de charger complètement le robot avant le stockage.
 2. Vous devez recharger la batterie au moins une fois tous les trois mois lorsqu'il n'est pas utilisé.
- Débranchez l'adaptateur externe de la prise et débranchez ensuite le câble de charge de l'adaptateur externe et du robot.
 - Détachez les accessoires du robot. Si nécessaire, rincez le robot et les accessoires à l'eau douce. NE PAS utiliser de détergent.
 - Assurez-vous de vidanger l'eau du robot avant de le ranger.
 - Utilisez un chiffon humide pour nettoyer et sécher le robot et ses accessoires.
 - Conserver les dans un endroit bien aéré, hors de portée des rayons du soleil, de la chaleur, des sources d'inflammation, des produits chimiques pour piscine et des enfants. La température ambiante de stockage doit être de 10°C-25°C (50°F-77°F). **REMARQUE :** Une température de stockage plus élevée peut réduire la durée de vie de la batterie.

Comment retirer le bloc batterie

Outils recommandés (non fournis) : Tournevis.

1. Libérez le couvercle supérieur (préassemblé avec la tête pivotante). Retournez le couvercle et libérez la tête pivotante en tournant sa plaque de verrouillage inférieure dans le sens inverse des aiguilles d'une montre. Retirez l'anneau amortisseur du pivot.



2. À l'aide du tournevis, dévissez les 4 vis situées dans la partie inférieure de la tête pour libérer la plaque inférieure en premier. À l'aide du tournevis, dévissez toutes les vis situées sur la base comme indiqué. Retirez le rotor puis forcez sur la base et retirez-la pour exposer la tête à l'intérieur.

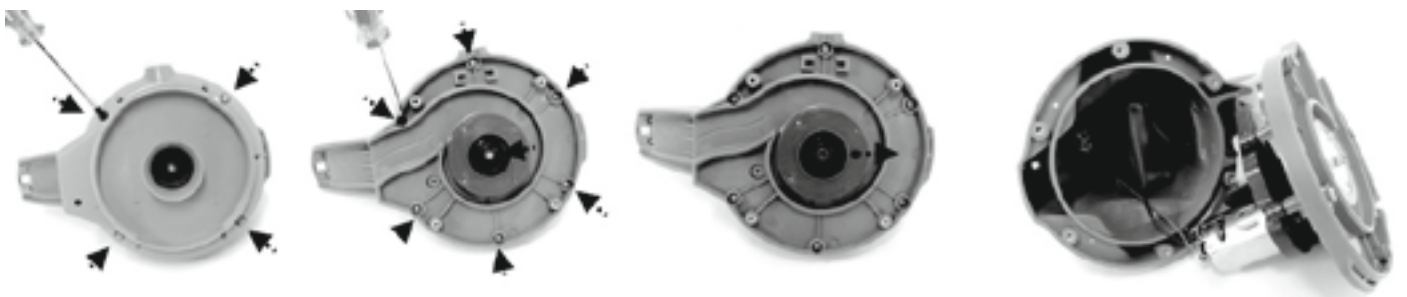

3. Retirez le bloc batterie pour exposer l'assemblage de cartes de circuits imprimés. Pour détacher le câble de connexion de la batterie, appuyez sur le clip sur le connecteur et retirez-le. **REMARQUE :** Enroulez immédiatement le connecteur avec du ruban isolant afin d'éviter tout court-circuit dû au contact des deux fils.



MISE AU REBUT

 Les déchets de produits électriques ne doivent pas être jetés avec les déchets ménagers. Veuillez les recycler dans les structures existantes. Contactez les autorités locales ou votre revendeur pour des conseils en matière de recyclage.

Dépannage

Problème	Cause Possible	Solution
Le robot ne récupère pas de débris.	Batterie faible.	Rechargez à nouveau le robot.
	Le rotor est coincé.	Éteignez le robot et effectuez un contrôle visuel du trou sous les débris. Si vous avez besoin d'aide, veuillez visiter la section assistance de notre site web, www.bestwaycorp.com . ATTENTION ! Assurez-vous que le robot est éteint avant de procéder à la maintenance du produit.
	Le rotor est cassé.	Si vous avez besoin d'aide, veuillez visiter la section assistance de notre site web, www.bestwaycorp.com .
	Le compartiment à débris est plein.	Nettoyez le compartiment à débris et le couvercle du filtre.
Le robot s'est arrêté de bouger au milieu de la piscine (la tête pivotante continue de tourner).	Le robot a été arrêté par un obstacle.	Vérifiez si un objet obstrue le nettoyeur. Retirez l'obstacle.
	Le robot est arrêté par la force d'aspiration de la bonde de fond principale de la piscine.	Éteignez le système de filtration (voir les instructions dans le manuel).
Le robot ne couvre pas l'ensemble de la piscine / ne se déplace pas le long du mur de la piscine.	Le compartiment à débris est plein.	Nettoyez le compartiment à débris
	La durée de fonctionnement est plus courte que prévu.	Nettoyez le compartiment du filtre et rechargez à nouveau le robot pendant 5-6 heures
	Le sens de déplacement est interrompu par la circulation d'eau générée par le système de filtration.	Éteignez le système de filtration (voir les instructions dans le manuel).
	La roue est bloquée.	Vérifiez et éliminez les débris sur la roue.
	La position de la goupille de verrouillage n'est pas correcte / un déflecteur est nécessaire.	Suivez les instructions du manuel pour la configuration correcte de la position de la goupille de verrouillage et mettez en place le déflecteur.
	Le robot se déplace le long du mur de la piscine ronde.	Assurez-vous que les déflecteurs ont été installés (voir instructions dans le manuel).
Robot coincé dans un endroit étroit de la piscine creusée.	Espace insuffisant pour que le robot change de direction.	Suivez les instructions du manuel pour placer des déflecteurs aux deux extrémités du robot.
Le robot se déplace lentement.	Le compartiment à débris est plein.	Nettoyez le compartiment à débris et le couvercle du filtre.

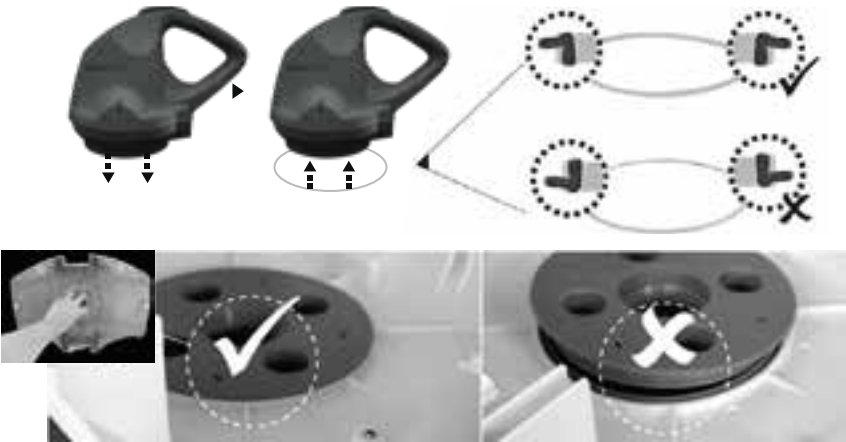
<p>La tête pivotante ne tourne pas ou tourne lentement de manière notable.</p>	<p>La partie inférieure de la tête pivotante est bloquée.</p>	<p>Détachez la tête pivotante et l'anneau amortisseur conformément aux instructions du paragraphe « Comment retirer le bloc batterie » dans le manuel, puis :</p> <ul style="list-style-type: none"> - Ôtez les débris coincés - Vérifiez que l'anneau amortisseur et la plaque du fond sont installés correctement (reportez-vous aux schémas ci-dessous) - Examinez l'anneau amortisseur pour voir s'il est abîmé ou usé. Remplacez-le par un neuf si nécessaire
		
	<p>L'ailette latérale est bloquée.</p>	<p>Vérifiez et éliminez tout débris qui empêche le mouvement de l'ailette.</p>
	<p>L'anneau amortisseur du pivot est cassé.</p>	<p>Remplacez par un nouvel anneau amortisseur de pivot. Si vous avez besoin d'aide, veuillez visiter la section assistance de notre site web, www.bestwaycorp.com.</p>
<p>Des débris s'échappent du robot.</p>	<p>Le clapet de la bouche d'aspiration (sur la partie inférieure de l'aspirateur) est cassé.</p>	<p>Le clapet de la bouche d'aspiration fonctionne comme une porte pour empêcher que les débris ne s'échappent du compartiment à débris. Si vous avez besoin d'aide, veuillez visiter la section assistance de notre site web, www.bestwaycorp.com.</p>
	<p>La plaque de filtration drainante est cassée ou n'est pas en place.</p>	<p>Assurez-vous que la plaque de filtration drainante est en place et remplacez-la par une nouvelle si nécessaire avant la prochaine utilisation.</p>
<p>Des débris s'échappent du couvercle de filtre.</p>	<p>Le couvercle de filtre est endommagé.</p>	<p>Remplacez-le par un autre couvercle de filtre. Si vous avez besoin d'aide, veuillez visiter la section assistance de notre site web, www.bestwaycorp.com.</p>
<p>Le flotteur coule.</p>	<p>Le flotteur est cassé et de l'eau pénètre à l'intérieur.</p>	<p>Remplacez-le par un nouveau flotteur. Si vous avez besoin d'aide, veuillez visiter la section assistance de notre site web, www.bestwaycorp.com.</p>
<p>Le robot ne parvient pas être chargé / rechargé.</p>	<p>La batterie est endommagée.</p>	<p>Si vous avez besoin d'aide, veuillez visiter la section assistance de notre site web, www.bestwaycorp.com.</p> <p>ATTENTION ! N'OUVREZ PAS le robot et ne remplacez pas la batterie par vous-même. Cela pourrait entraîner des blessures graves voire mortelles et cela aurait pour conséquence l'annulation de la garantie.</p>
	<p>Le câble de recharge n'est pas complètement branché avec l'adaptateur externe et le robot.</p>	<p>Assurez-vous que le câble du chargeur est branché avec l'adaptateur externe et le robot de manière correcte et complète. Reportez-vous au manuel d'instructions.</p>
	<p>L'adaptateur externe est hors d'usage.</p>	<p>Si vous avez besoin d'aide, veuillez visiter la section assistance de notre site web, www.bestwaycorp.com.</p> <p>ATTENTION ! Si vous utilisez le mauvais adaptateur externe, cela aura pour conséquence une détérioration du robot/de la batterie et une annulation de la garantie.</p>





ΕΓΧΕΙΡΙΔΙΟ ΧΡΗΣΤΗ

ΕΠΙΣΚΕΦΤΕΙΤΕ ΤΟ ΚΑΝΑΛΙ ΤΗΣ Bestway ΣΤΟ YouTube

ΣΗΜΑΝΤΙΚΕΣ ΟΔΗΓΙΕΣ ΑΣΦΑΛΕΙΑΣ

ΚΑΤΑ ΤΗΝ ΕΓΚΑΤΑΣΤΑΣΗ ΚΑΙ ΤΗ ΧΡΗΣΗ ΑΥΤΟΥ ΤΟΥ ΗΛΕΚΤΡΙΚΟΥ ΕΞΟΠΛΙΣΜΟΥ, ΘΑ ΠΡΕΠΕΙ ΝΑ ΤΗΡΟΥΝΤΑΙ ΟΛΕΣ ΟΙ ΒΑΣΙΚΕΣ ΠΡΟΦΥΛΑΞΕΙΣ ΑΣΦΑΛΕΙΑΣ ΣΥΜΠΕΡΙΛΑΜΒΑΝΟΜΕΝΩΝ ΚΑΙ ΤΩΝ ΕΞΗΣ:

ΔΙΑΒΑΣΤΕ ΚΑΙ ΑΚΟΛΟΥΘΗΣΤΕ ΟΛΕΣ ΤΙΣ ΟΔΗΓΙΕΣ

ΠΡΟΕΙΔΟΠΟΙΗΣΗ:

- ΑΠΟΣΥΝΔΕΣΤΕ ΤΗΝ ΑΝΤΛΙΑ ΑΠΟ ΤΗΝ ΠΑΡΟΧΗ ΤΟΥ ΡΕΥΜΑΤΟΣ ΠΡΙΝ ΑΠΟ ΤΗΝ ΟΠΟΙΑ ΣΥΝΤΗΡΗΣΗ ΤΟΥ ΧΡΗΣΤΗ, ΟΠΩΣ Ο ΚΑΘΑΡΙΣΜΟΣ ΤΟΥ ΦΙΛΤΡΟΥ.
- Ο ΜΕΤΑΣΧΗΜΑΤΙΣΤΗΣ ΠΡΕΠΕΙ ΝΑ ΒΡΙΣΚΕΤΑΙ ΕΚΤΟΣ ΤΗΣ ΖΩΝΗΣ 1.
- Η ΣΥΣΚΕΥΗ ΠΕΡΙΕΧΕΙ ΜΠΑΤΑΡΙΕΣ ΠΟΥ ΠΡΕΠΕΙ ΝΑ ΑΝΤΙΚΑΘΙΣΤΑΝΤΑΙ ΜΟΝΟ ΑΠΟ ΕΞΕΙΔΙΚΕΥΜΕΝΑ ΑΤΟΜΑ.
- ΜΕΓΙΣΤΗ ΘΕΡΜΟΚΡΑΣΙΑ ΝΕΡΟΥ: 35°C (95°F).
- ΜΕΓΙΣΤΟ ΒΑΘΟΣ ΛΕΙΤΟΥΡΓΙΑΣ ΣΤΟ ΝΕΡΟ ΕΙΝΑΙ ΤΑ 3 ΜΕΤΡΑ (10 ΠΟΔΙΑ).
- ΓΙΑ ΤΟΥΣ ΣΚΟΠΟΥΣ ΕΠΑΝΑΦΟΡΤΙΣΗΣ ΤΗΣ ΜΠΑΤΑΡΙΑΣ, ΝΑ ΧΡΗΣΙΜΟΠΟΙΕΙΤΕ ΜΟΝΟ ΤΗΝ ΑΠΟΣΠΩΜΕΝΗ ΜΟΝΑΔΑ ΤΡΟΦΟΔΟΣΙΑΣ (ΕΞΩΤΕΡΙΚΟ ΠΡΟΣΑΡΜΟΓΕΑ) ΠΟΥ ΠΑΡΕΧΕΤΑΙ ΜΕ ΑΥΤΟ ΤΟ ΡΟΜΠΟΤ.
- ΑΠΟΣΠΩΜΕΝΗ ΜΟΝΑΔΑ ΤΡΟΦΟΔΟΣΙΑΣ (DSS18-0842000-B / DSS18-0842000-C / DSS18-0842000-D)
- Η ΣΥΣΚΕΥΗ ΜΠΟΡΕΙ ΝΑ ΧΡΗΣΙΜΟΠΟΙΗΘΕΙ ΑΠΟ ΠΑΙΔΙΑ ΗΛΙΚΙΑΣ 8 ΕΤΩΝ ΚΑΙ ΑΝΩ ΚΑΙ ΑΠΟ ΑΤΟΜΑ ΜΕ ΜΕΙΩΜΕΝΕΣ ΣΩΜΑΤΙΚΕΣ, ΑΙΣΘΗΤΗΡΙΑΚΕΣ Ή ΝΟΗΤΙΚΕΣ ΔΥΝΑΤΟΤΗΤΕΣ Ή ΠΟΥ ΔΕΝ ΔΙΑΘΕΤΟΥΝ ΕΜΠΕΙΡΙΑ ΚΑΙ ΓΝΩΣΗ, ΥΠΟ ΕΠΙΒΛΕΨΗ Ή ΕΦΟΣΟΝ ΤΟΥΣ ΠΑΡΑΣΧΕΘΟΥΝ ΟΙ ΣΧΕΤΙΚΕΣ ΟΔΗΓΙΕΣ ΓΙΑ ΤΗ ΧΡΗΣΗ ΤΗΣ ΣΥΣΚΕΥΗΣ ΜΕ ΑΣΦΑΛΗ ΤΡΟΠΟ ΚΑΙ ΕΧΟΥΝ ΚΑΤΑΝΟΗΣΗ ΤΟΥΣ ΚΙΝΔΥΝΟΥΣ ΠΟΥ ΔΗΜΙΟΥΡΓΟΥΝΤΑΙ. ΤΑ ΠΑΙΔΙΑ ΔΕΝ ΠΡΕΠΕΙ ΝΑ ΠΑΙΖΟΥΝ ΜΕ ΤΗ ΣΥΣΚΕΥΗ. Ο ΚΑΘΑΡΙΣΜΟΣ ΚΑΙ Η ΣΥΝΤΗΡΗΣΗ ΔΕΝ ΠΡΕΠΕΙ ΝΑ ΠΡΑΓΜΑΤΟΠΟΙΕΙΤΑΙ ΑΠΟ ΠΑΙΔΙΑ ΧΩΡΙΣ ΕΠΙΤΗΡΗΣΗ. (ΓΙΑ ΤΙΣ ΧΩΡΕΣ ΤΗΣ ΕΕ)
- Η ΣΥΣΚΕΥΗ ΑΥΤΗ ΔΕΝ ΠΡΟΟΡΙΖΕΤΑΙ ΓΙΑ ΧΡΗΣΗ ΑΠΟ ΑΤΟΜΑ (ΣΥΜΠΕΡΙΛΑΜΒΑΝΟΜΕΝΩΝ ΚΑΙ ΤΩΝ ΠΑΙΔΙΩΝ) ΜΕ ΜΕΙΩΜΕΝΕΣ ΣΩΜΑΤΙΚΕΣ, ΑΙΣΘΗΤΗΡΙΑΚΕΣ Ή

ΝΟΗΤΙΚΕΣ ΔΥΝΑΤΟΤΗΤΕΣ Ή ΜΕ ΕΛΛΕΙΨΗ ΕΜΠΕΙΡΙΑΣ ΚΑΙ ΓΝΩΣΗΣ, ΕΚΤΟΣ ΕΑΝ ΒΡΙΣΚΟΝΤΑΙ ΥΠΟ ΕΠΙΤΗΡΗΣΗ Ή ΚΑΘΟΔΗΓΗΣΗ ΣΧΕΤΙΚΑ ΜΕ ΤΗ ΧΡΗΣΗ ΤΗΣ ΣΥΣΚΕΥΗΣ ΑΠΟ ΑΤΟΜΟ ΥΠΕΥΘΥΝΟ ΓΙΑ ΤΗΝ ΑΣΦΑΛΕΙΑ ΤΟΥΣ. ΤΑ ΠΑΙΔΙΑ ΘΑ ΠΡΕΠΕΙ ΝΑ ΕΠΙΤΗΡΟΥΝΤΑΙ ΩΣΤΕ ΝΑ ΕΞΑΣΦΑΛΙΣΤΕΙ ΟΤΙ ΔΕΝ ΠΑΙΖΟΥΝ ΜΕ ΑΥΤΗ ΤΗ ΣΥΣΚΕΥΗ. (ΓΙΑ ΤΙΣ ΧΩΡΕΣ ΕΚΤΟΣ ΤΗΣ ΕΕ)

- Η ΜΠΑΤΑΡΙΑ ΕΙΝΑΙ ΜΙΑ ΕΠΑΝΑΦΟΡΤΙΖΟΜΕΝΗ ΜΠΑΤΑΡΙΑ ΙΟΝΤΩΝ-ΛΙΘΙΟΥ. ΠΟΤΕ ΜΗΝ ΕΠΙΧΕΙΡΗΣΕΤΕ ΝΑ ΑΝΤΙΚΑΤΑΣΤΗΣΕΤΕ ΤΗΝ ΜΠΑΤΑΡΙΑ.

ΑΠΟΡΡΙΨΗ ΜΠΑΤΑΡΙΑΣ:

ΑΠΑΙΤΕΙΤΑΙ ΑΝΑΚΥΚΛΩΣΗ, ΠΑΡΑΚΑΛΟΥΜΕ ΕΠΙΚΟΙΝΩΝΗΣΤΕ ΜΕ ΤΙΣ ΤΟΠΙΚΕΣ ΑΡΧΕΣ ΓΙΑ ΠΛΗΡΟΦΟΡΙΕΣ.

- Η ΜΠΑΤΑΡΙΑ ΠΡΕΠΕΙ ΝΑ ΑΦΑΙΡΕΘΕΙ ΑΠΟ ΤΗΝ ΗΛΕΚΤΡΙΚΗ ΣΚΟΥΠΑ ΠΙΣΙΝΑΣ ΠΡΙΝ ΚΑΤΑΣΤΡΑΦΕΙ.
- Η ΗΛΕΚΤΡΙΚΗ ΣΚΟΥΠΑ ΠΙΣΙΝΑΣ ΠΡΕΠΕΙ ΝΑ ΑΠΟΣΥΝΔΕΘΕΙ ΑΠΟ ΤΟ ΔΙΚΤΥΟ ΤΡΟΦΟΔΟΣΙΑΣ (ΗΛΕΚΤΡΙΚΗ ΠΡΙΖΑ) ΚΑΤΑ ΤΗΝ ΑΦΑΙΡΕΣΗ ΤΗΣ ΜΠΑΤΑΡΙΑΣ.
- Η ΜΠΑΤΑΡΙΑ ΠΡΕΠΕΙ ΝΑ ΑΠΟΡΡΙΠΤΕΤΑΙ ΜΕ ΑΣΦΑΛΕΙΑ ΚΑΙ ΣΩΣΤΑ.

ΛΙΣΤΑ ΕΞΑΡΤΗΜΑΤΩΝ

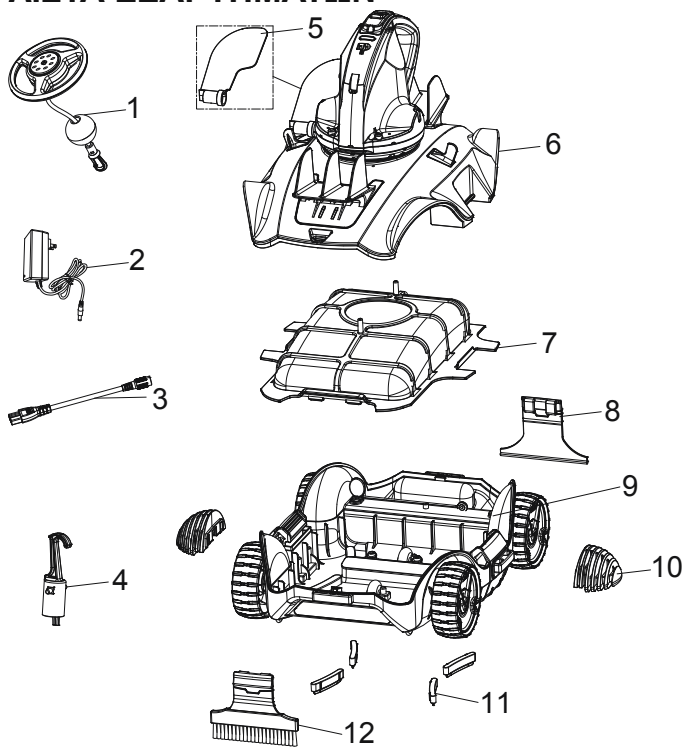

ΑΡΙΘ.	ΚΩΔΙΚΟΣ	ΠΟΣΟΤ
1	R05631	1
2	R03881	1
3	R03880	1
4	R03879	1
5	R03870	1
6	R05629	1
7	R03873	1
8	R05633	1
9	R05630	1
10	R03876	2
11	R03877	1
12	R05632	1

ΤΟ ΡΟΜΠΟΤ ΔΙΑΘΕΤΕΙ ΕΝΑ ΑΚΡΟΦΥΣΙΟ ΠΟΥ ΠΡΩΘΕΙ ΤΟ ΝΕΡΟ ΣΤΟ ΚΑΤΩ ΜΕΡΟΣ ΤΗΣ ΚΟΡΥΦΑΙΑΣ ΠΕΡΙΣΤΡΕΦΟΜΕΝΗΣ ΚΕΦΑΛΗΣ. ΤΟ ΝΕΡΟ ΑΡΧΙΚΑ ΑΝΑΡΡΟΦΑΤΑΙ ΑΠΟ ΤΟ ΣΤΟΜΙΟ ΑΝΑΡΡΟΦΗΣΗΣ ΣΤΟ ΚΑΤΩ ΜΕΡΟΣ ΤΟΥ ΡΟΜΠΟΤ, ΔΙΕΡΧΕΤΑΙ ΑΠΟ ΤΟ ΦΙΛΤΡΟ ΚΑΙ ΣΤΗ ΣΥΝΕΧΕΙΑ ΕΚΚΕΝΩΝΕΤΑΙ ΑΠΟ ΤΟ ΠΡΩΟΣΤΙΚΟ ΑΚΡΟΦΥΣΙΟ. Η ΕΚΤΟΞΕΥΣΗ ΤΟΥ ΝΕΡΟΥ ΑΠΟ ΤΟ ΑΚΡΟΦΥΣΙΟ ΩΘΕΙ ΤΟ ΡΟΜΠΟΤ ΠΡΟΣ ΤΑ ΕΜΠΡΟΣ. ΜΟΛΙΣ ΤΟ ΡΟΜΠΟΤ ΣΤΑΜΑΤΗΣΕΙ Μ Π Ρ Ο Σ Τ Α Σ Ε Ε Ν Α Ε Μ Π Ο Δ Ι Ο Ρ Ο Π Ω Σ ΤΟ ΤΟΙΧΩΜΑ ΤΗΣ ΠΙΣΙΝΑΣ, ΤΟ ΠΛΕΥΡΙΚΟ ΤΟΥ ΠΤΕΡΥΓΙΟ ΠΕΡΙΣΤΡΕΦΕΤΑΙ ΚΑΙ Ο ΣΤΡΟΦΕΑΣ ΤΗΣ ΚΕΦΑΛΗΣ ΤΟΥ ΣΤΡΙΒΕΙ ΚΑΤΑ 180°. ΤΟ ΡΟΜΠΟΤ ΘΑ ΕΞΕΚΙΝΗΣΕΙ ΚΙΝΟΥΜΕΝΟ ΠΡΟΣ ΤΗΝ ΑΝΤΙΘΕΤΗ ΚΑΤΕΥΘΥΝΣΗ. ΤΟ ΤΟ ΡΟΜΠΟΤ ΚΙΝΕΙΤΑΙ ΓΕΝΙΚΑ ΜΕ ΒΑΣΗ ΤΗΝ ΕΥΘΕΙΑ ΚΙΝΗΣΗ ΠΡΟΣ ΜΙΑ ΚΑΤΕΥΘΥΝΣΗ ΚΑΙ ΕΝΤΟΣ ΕΝΟΣ ΣΥΓΚΕΚΡΙΜΜΕΝΟΥ ΑΝΟΙΓΜΑΤΟΣ ΤΟΞΟΥ ΠΡΟΣ ΤΗΝ ΑΛΛΗ ΚΑΤΕΥΘΥΝΣΗ. ΚΑΘΩΣ ΚΙΝΕΙΤΑΙ, ΤΟ ΡΟΜΠΟΤ ΚΕΝΟΥ ΣΤΟΝ ΠΥΘΜΕΝΑ ΤΗΣ ΠΙΣΙΝΑΣ ΣΥΛΛΕΓΕΙ ΤΑ ΔΙΑΦΟΡΑ ΣΥΝΤΡΙΜΜΑΤΑ ΣΤΟ ΕΣΩΤΕΡΙΚΟ ΧΩΡΟ ΣΥΛΛΟΓΗΣ ΣΥΝΤΡΙΜΜΑΤΩΝ.

ΣΥΝΑΡΜΟΛΟΓΗΣΗ ΚΑΙ ΛΕΙΤΟΥΡΓΙΑ

ΠΡΟΕΙΔΟΠΟΙΗΣΗ ΓΙΑ ΤΗ ΦΟΡΤΙΣΗ

- ΧΡΗΣΙΜΟΠΟΙΗΣΤΕ ΜΟΝΟ ΤΟΝ ΑΥΘΕΝΤΙΚΟ ΕΞΩΤΕΡΙΚΟ ΠΡΟΣΑΡΜΟΓΕΑ ΚΑΙ ΤΟ ΠΑΡΕΧΟΜΕΝΟ ΚΑΛΩΔΙΟ ΦΟΡΤΙΣΗΣ.
- ΒΕΒΑΙΩΘΕΙΤΕ ΟΤΙ ΤΟΣΟ ΤΟ ΡΟΜΠΟΤ ΟΣΟ ΚΑΙ Η ΘΥΡΑ ΤΟΥ ΦΟΡΤΙΣΤΗ ΕΙΝΑΙ ΚΑΘΑΡΑ ΚΑΙ ΣΤΕΓΝΑ ΠΡΙΝ ΑΠΟ ΤΗ ΦΟΡΤΙΣΗ.
- ΒΕΒΑΙΩΘΕΙΤΕ ΟΤΙ ΤΟ ΡΟΜΠΟΤ ΕΧΕΙ ΣΒΗΣΕΙ ΓΥΡΝΩΝΤΑΣ ΤΟΝ ΔΙΑΚΟΠΤΗ ΣΤΗΝ ΘΕΣΗ OFF ΠΡΙΝ ΑΠΟ ΤΗΝ ΦΟΡΤΙΣΗ.
- ΦΟΡΤΙΣΤΕ ΠΛΗΡΩΣ ΤΟ ΡΟΜΠΟΤ (ΣΥΝΕΧΩΣ ΓΙΑ ΠΕΡΙΠΟΥ 5-6 ΩΡΕΣ) ΠΡΙΝ ΤΟ ΧΡΗΣΙΜΟΠΟΙΗΣΤΕ ΓΙΑ ΠΡΩΤΗ ΦΟΡΑ.
- ΕΝΔΕΙΚΤΙΚΗ ΛΥΧΝΙΑ ΙΣΧΥΟΣ: ΛΥΧΝΙΑ ΜΗ ΑΝΑΜΕΝΗ - ΑΠΕΝΕΡΓΟΠΟΙΗΣΗ / ΜΗΔΕΝΙΚΗ ΙΣΧΥΣ

ΛΥΧΝΙΑ ΑΝΑΜΕΝΗ - ΕΝΕΡΓΟΠΟΙΗΣΗ

ΛΥΧΝΙΑ ΑΝΑΒΟΣΒΗΝΕΙ - Η ΙΣΧΥΣ ΤΗΣ ΜΠΑΤΑΡΙΑΣ ΘΑ ΤΕΛΕΙΩΣΕΙ ΜΕΣΑ ΣΕ 10 ΛΕΠΤΑ.

ΣΗΜΕΙΩΣΗ: ΜΟΛΙΣ ΑΡΧΙΣΕΙ Η ΦΟΡΤΙΣΗ ΤΟΥ ΡΟΜΠΟΤ, Η ΕΝΔΕΙΚΤΙΚΗ ΛΥΧΝΙΑ ΣΤΟΝ ΕΞΩΤΕΡΙΚΟ ΠΡΟΣΑΡΜΟΓΕΑ ΘΑ ΓΙΝΕΙ ΚΟΚΚΙΝΗ. ΟΤΑΝ ΤΟ ΡΟΜΠΟΤ ΚΟΝΤΕΥΕΙ ΝΑ ΦΟΡΤΙΣΤΕΙ ΠΛΗΡΩΣ, Η ΕΝΔΕΙΚΤΙΚΗ ΛΥΧΝΙΑ ΘΑ ΓΙΝΕΙ ΠΡΑΣΙΝΗ.

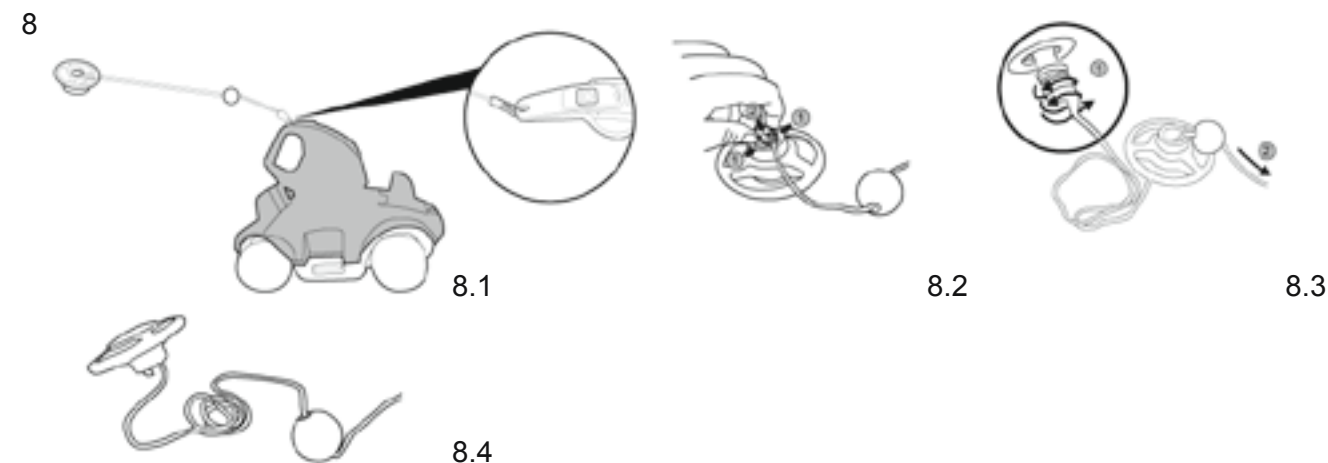
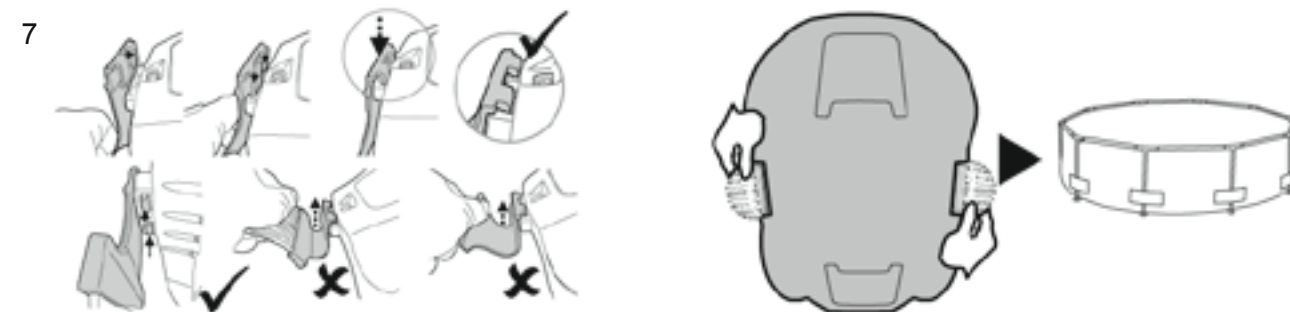
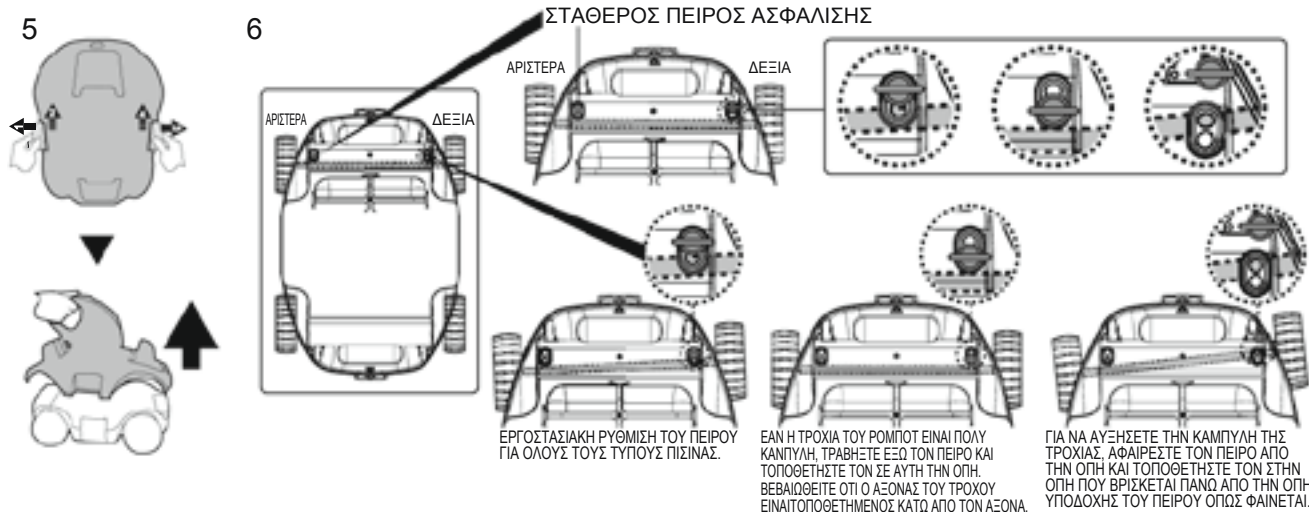
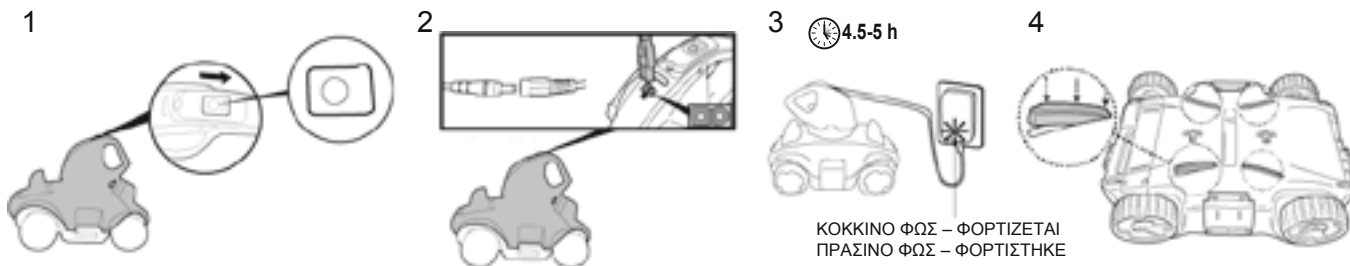

ΣΗΜΕΙΩΣΗ: ΑΝΑΖΗΚΩΣΤΕ ΟΣΤΕ ΝΑ ΑΠΟΣΥΝΔΕΞΕΤΕ ΤΟ ΚΑΛΥΜΜΑ ΤΟΥ ΦΛΟΤΕΡ ΚΑΙ ΑΦΗΣΤΕ ΤΟ ΣΚΟΙΝΙ ΑΠΟ ΤΟ ΦΛΟΤΕΡ ΝΑ ΦΘΑΣΕΙ ΜΕΧΡΙ ΤΟ ΒΑΘΟΣ ΤΟΥ ΝΕΡΟΥ ΤΗΣ ΠΙΣΙΝΑΣ ΚΑΙ ΠΕΡΙΠΟΥ 0,5 ΜΕΤΡΑ (19,7 ΙΝΤΣΕΣ).

9

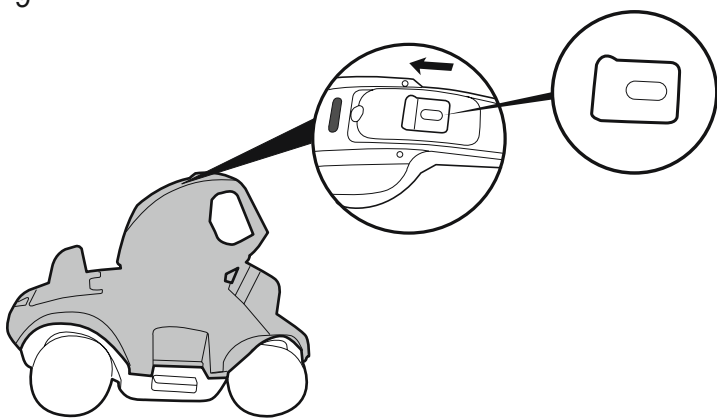

10

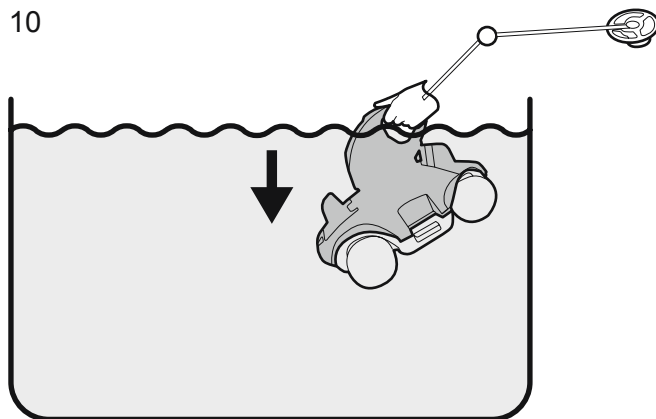

11

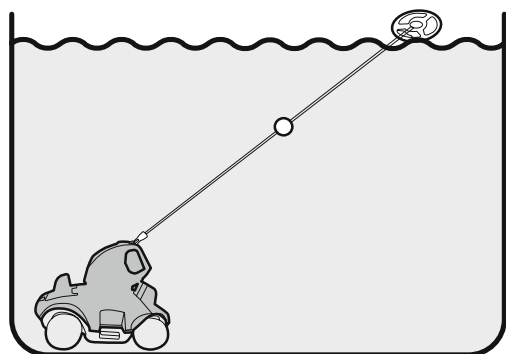

12

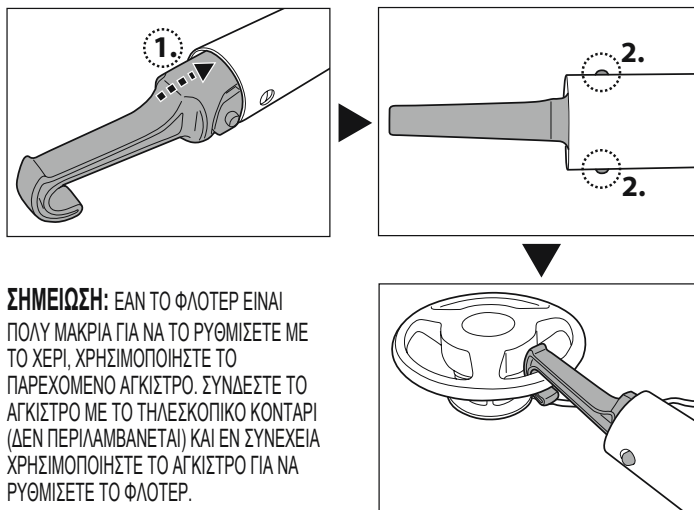

ΣΗΜΕΙΩΣΗ: ΕΑΝ ΤΟ ΦΛΟΤΕΡ ΕΙΝΑΙ ΠΟΛΥ ΜΑΚΡΙΑ ΓΙΑ ΝΑ ΤΟ ΡΥΘΜΙΣΕΤΕ ΜΕ ΤΟ ΧΕΡΙ, ΧΡΗΣΙΜΟΠΟΙΗΣΤΕ ΤΟ ΠΑΡΕΧΟΜΕΝΟ ΑΓΚΙΣΤΡΟ. ΣΥΝΔΕΣΤΕ ΤΟ ΑΓΚΙΣΤΡΟ ΜΕ ΤΟ ΤΗΛΕΣΚΟΠΙΚΟ ΚΟΝΤΑΡΙ (ΔΕΝ ΠΕΡΙΛΑΜΒΑΝΕΤΑΙ) ΚΑΙ ΕΝ ΣΥΝΕΧΕΙΑ ΧΡΗΣΙΜΟΠΟΙΗΣΤΕ ΤΟ ΑΓΚΙΣΤΡΟ ΓΙΑ ΝΑ ΡΥΘΜΙΣΕΤΕ ΤΟ ΦΛΟΤΕΡ.

13

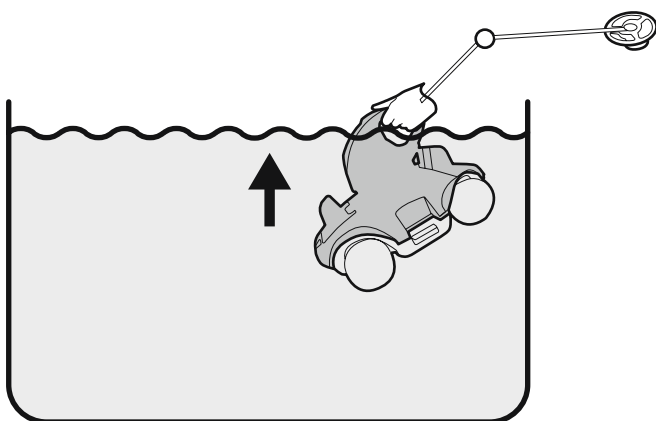

14

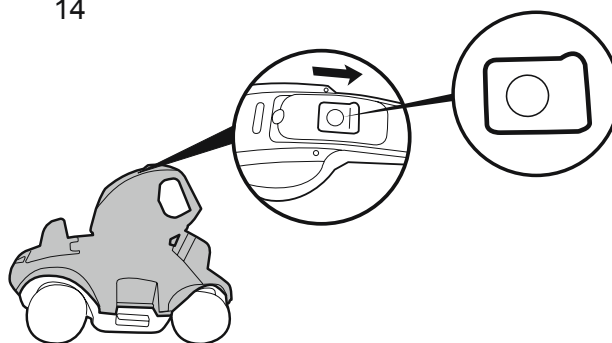

15

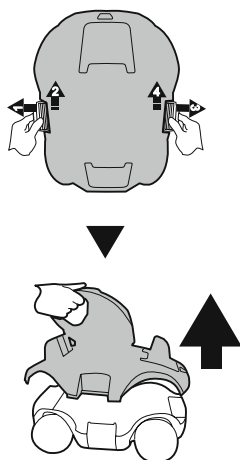

16

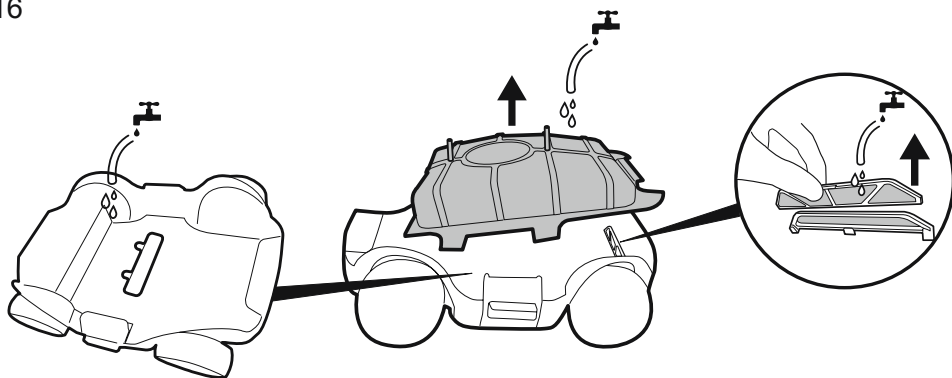

- ΣΗΜΕΙΩΣΗ:** 1. ΣΥΝΙΣΤΑΤΑΙ Η ΑΠΕΝΕΡΓΟΠΟΙΗΣΗ ΤΟΥ ΣΥΣΤΗΜΑΤΟΣ ΦΙΛΤΡΑΡΙΣΜΑΤΟΣ ΚΑΘΩΣ Η ΚΥΚΛΟΦΟΡΙΑ ΤΟΥ ΝΕΡΟΥ ΣΤΗΝ ΠΙΣΙΝΑ ΜΠΟΡΕΙ ΝΑ ΕΠΗΡΕΑΣΕΙ ΤΟ ΣΧΕΔΙΑΣΜΕΝΟ ΠΛΑΙΣΙΟ ΚΙΝΗΣΗΣ ΤΟΥ ΡΟΜΠΟΤ.
2. ΜΕΤΑΚΙΝΗΣΤΕ ΤΗ ΣΚΑΛΑ ΤΗΣ ΠΙΣΙΝΑΣ, ΤΟ ΜΗΧΑΝΗΜΑ ΞΑΦΡΙΣΜΑΤΟΣ ΕΠΙΦΑΝΕΙΑΣ ΚΑΙ ΤΑ ΆΛΛΑ ΠΛΩΤΑ ΑΝΤΙΚΕΙΜΕΝΑ ΑΠΟ ΤΗΝ ΠΙΣΙΝΑ ΓΙΑΤΙ ΜΠΟΡΕΙ ΝΑ ΕΜΠΟΔΙΖΟΥΝ ΤΗΝ ΚΙΝΗΣΗ ΤΟΥ ΦΛΟΤΕΡ ΤΟΥ ΡΟΜΠΟΤ ΚΑΙ ΣΥΝΕΠΩΣ ΤΗΝ ΚΙΝΗΣΗ ΤΟΥ ΙΔΙΟΥ ΤΟΥ ΡΟΜΠΟΤ.
3. ΕΑΝ ΧΡΗΣΙΜΟΠΟΙΕΙΤΕ ΘΑΛΑΣΣΙΝΟ ΝΕΡΟ (ΜΕ ΑΛΑΤΙ) ΣΤΗΝ ΠΙΣΙΝΑ, ΒΕΒΑΙΩΘΕΙΤΕ ΟΤΙ ΟΛΟ ΤΟ ΑΛΑΤΙ ΕΧΕΙ ΔΙΑΛΥΘΕΙ ΕΝΤΕΛΩΣ ΠΡΙΝ ΒΑΛΕΤΕ ΤΟ ΡΟΜΠΟΤ ΜΕΣΑ ΣΤΟ ΝΕΡΟ.

ΑΝΤΙΚΑΤΑΣΤΑΣΗ ΠΤΕΡΥΓΙΟΥ

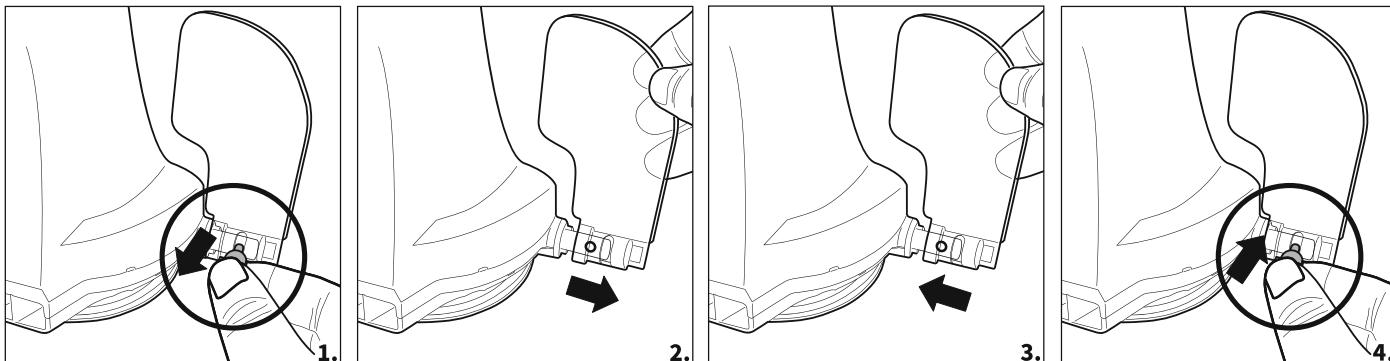

ΣΥΝΤΗΡΗΣΗ ΚΑΙ ΑΠΟΘΗΚΕΥΣΗ

1. Η ΜΠΑΤΑΡΙΑ ΑΠΟΦΟΡΤΙΖΕΤΑΙ ΑΠΟ ΜΟΝΗ ΤΗΣ ΚΑΤΑ ΤΗ ΔΙΑΡΚΕΙΑ ΤΗΣ ΑΠΟΘΗΚΕΥΣΗΣ. ΒΕΒΑΙΩΘΕΙΤΕ ΟΤΙ ΦΟΡΤΙΣΑΤΕ ΠΛΗΡΩΣ ΤΟ ΡΟΜΠΟΤ ΠΡΙΝ ΤΟ ΑΠΟΘΗΚΕΥΣΕΤΕ.
 2. ΘΑ ΠΡΕΠΕΙ ΝΑ ΕΠΑΝΑΦΟΡΤΙΖΕΤΕ ΤΗΝ ΜΠΑΤΑΡΙΑ ΤΟΥΛΑΧΙΣΤΟΝ ΜΙΑ ΦΟΡΑ ΚΑΘΕ ΤΡΕΙΣ ΜΗΝΕΣ, ΟΤΑΝ Η ΣΥΣΚΕΥΗ ΔΕΝ ΕΙΝΑΙ ΣΕ ΧΡΗΣΗ.
- ΑΠΟΣΥΝΔΕΣΤΕ ΤΟΝ ΕΞΩΤΕΡΙΚΟ ΠΡΟΣΑΡΜΟΓΕΑ ΑΠΟ ΤΗΝ ΠΡΙΖΑ ΚΑΙ ΣΤΗ ΣΥΝΕΧΕΙΑ ΑΠΟΣΥΝΔΕΣΤΕ ΤΟ ΚΑΛΩΔΙΟ ΦΟΡΤΙΣΗΣ ΑΠΟ ΤΟΝ ΕΞΩΤΕΡΙΚΟ ΠΡΟΣΑΡΜΟΓΕΑ ΚΑΙ ΤΟ ΡΟΜΠΟΤ.
 - ΑΦΑΙΡΕΣΤΕ ΟΛΑ ΤΑ ΕΞΑΡΤΗΜΑΤΑ ΑΠΟ ΤΟ ΡΟΜΠΟΤ. ΕΑΝ ΕΙΝΑΙ ΑΠΑΡΑΙΤΗΤΟ, ΞΕΠΛΥΝΕΤΕ ΤΟ ΡΟΜΠΟΤ ΚΑΙ ΤΑ ΕΞΑΡΤΗΜΑΤΑ ΤΟΥ ΜΕ ΓΛΥΚΟ ΝΕΡΟ. ΜΗΝ ΧΡΗΣΙΜΟΠΟΙΕΙΤΕ ΑΠΟΡΡΥΠΑΝΤΙΚΟ.
 - ΦΡΟΝΤΙΣΤΕ ΝΑ ΑΠΟΣΤΡΑΓΓΙΣΤΕ ΤΟ ΝΕΡΟ ΑΠΟ ΤΟ ΡΟΜΠΟΤ ΠΡΙΝ ΤΟ ΑΠΟΘΗΚΕΥΣΕΤΕ.
 - ΧΡΗΣΙΜΟΠΟΙΗΣΤΕ ΕΝΑ ΥΓΡΟ ΠΛΑΝΙ ΓΙΑ ΝΑ ΚΑΘΑΡΙΣΕΤΕ ΚΑΙ ΝΑ ΣΤΕΓΝΩΣΕΤΕ ΤΟ ΡΟΜΠΟΤ ΚΑΙ ΤΑ ΕΞΑΡΤΗΜΑΤΑ ΤΟΥ.
 - ΑΠΟΘΗΚΕΥΣΤΕ ΣΕ ΕΝΑΝ ΚΑΛΑ ΑΕΡΙΖΟΜΕΝΟ ΧΩΡΟ, ΜΑΚΡΙΑ ΑΠΟ ΤΟ ΗΛΙΑΚΟ ΦΩΣ, ΑΠΟ ΠΗΓΕΣ ΘΕΡΜΟΤΗΤΑΣ, ΑΠΟ ΧΗΜΙΚΑ ΠΙΣΙΝΑΣ ΚΑΙ ΑΠΟ ΠΑΙΔΙΑ. Η ΘΕΡΜΟΚΡΑΣΙΑ ΠΕΡΙΒΑΛΛΟΝΤΟΣ ΓΙΑ ΤΗΝ ΑΠΟΘΗΚΕΥΣΗ ΠΡΕΠΕΙ ΝΑ ΕΙΝΑΙ 10°C - 25°C (50°F - 77°F). **ΣΗΜΕΙΩΣΗ:** ΜΙΑ ΥΨΗΛΟΤΕΡΗ ΘΕΡΜΟΚΡΑΣΙΑ ΑΠΟΘΗΚΕΥΣΗΣ ΜΠΟΡΕΙ ΝΑ ΜΕΙΩΣΕΙ ΤΗ ΔΙΑΡΚΕΙΑ ΖΩΗΣ ΤΗΣ ΜΠΑΤΑΡΙΑΣ.

ΠΩΣ ΝΑ ΑΦΑΙΡΕΣΕΤΕ ΤΗΝ ΜΠΑΤΑΡΙΑ

ΣΥΝΙΣΤΩΜΕΝΑ ΕΡΓΑΛΕΙΑ (ΔΕΝ ΠΕΡΙΛΑΜΒΑΝΟΝΤΑΙ): ΚΑΤΣΑΒΙΔΙ.

1. ΑΠΕΛΕΥΘΕΡΩΣΤΕ ΤΟ ΕΠΑΝΩ ΚΑΛΥΜΜΑ (ΠΡΟ-ΣΥΝΑΡΜΟΛΟΓΗΜΕΝΟ ΜΕ ΤΗΝ ΠΕΡΙΣΤΡΕΦΟΜΕΝΗ ΚΕΦΑΛΗ). ΓΥΡΙΣΤΕ ΤΟ ΚΑΛΥΜΜΑ ΠΡΟΣ ΤΑ ΕΠΑΝΩ ΚΑΙ ΑΠΕΛΕΥΘΕΡΩΣΤΕ ΤΗΝ ΠΕΡΙΣΤΡΕΦΟΜΕΝΗ ΚΕΦΑΛΗ ΣΤΡΕΦΟΝΤΑΣ ΤΗΝ ΚΑΤΩ ΠΛΑΚΑ ΑΣΦΑΛΙΣΗΣ ΑΡΙΣΤΕΡΟΣΤΡΟΦΑ. ΑΦΑΙΡΕΣΤΕ ΤΟΝ ΠΕΡΙΣΤΡΕΦΟΜΕΝΟ ΔΑΚΤΥΛΙΟ ΕΞΟΜΑΛΥΝΣΗΣ.



2. ΧΡΗΣΙΜΟΠΟΙΗΣΤΕ ΤΟ ΚΑΤΣΑΒΙΔΙ ΓΙΑ ΝΑ ΞΕΒΙΔΩΣΕΤΕ ΤΙΣ 4 ΒΙΔΕΣ ΠΟΥ ΒΡΙΣΚΟΝΤΑΙ ΣΤΟ ΚΑΤΩ ΜΕΡΟΣ ΤΗΣ ΚΕΦΑΛΗΣ ΩΣΤΕ ΝΑ ΑΠΕΛΕΥΘΕΡΩΣΕΤΕ ΠΡΩΤΑ ΤΗΝ ΠΛΑΚΑ ΤΗΣ ΒΑΣΗΣ. ΧΡΗΣΙΜΟΠΟΙΗΣΤΕ ΤΟ ΚΑΤΣΑΒΙΔΙ ΓΙΑ ΝΑ ΞΕΒΙΔΩΣΕΤΕ ΟΛΕΣ ΤΙΣ ΒΙΔΕΣ ΤΗΣ ΒΑΣΗΣ ΟΠΩΣ ΦΑΙΝΕΤΑΙ. ΑΦΑΙΡΕΣΤΕ ΤΗΝ ΦΤΕΡΩΤΗ ΚΑΙ ΣΤΗ ΣΥΝΕΧΕΙΑ ΞΕΒΙΔΩΣΤΕ ΤΗ ΒΑΣΗ ΚΑΙ ΑΦΑΙΡΕΣΤΕ ΤΗΝ ΩΣΤΕ ΝΑ ΑΠΟΚΑΛΥΦΘΕΙ Η ΚΕΦΑΛΗ ΠΟΥ ΕΙΝΑΙ ΜΕΣΑ.

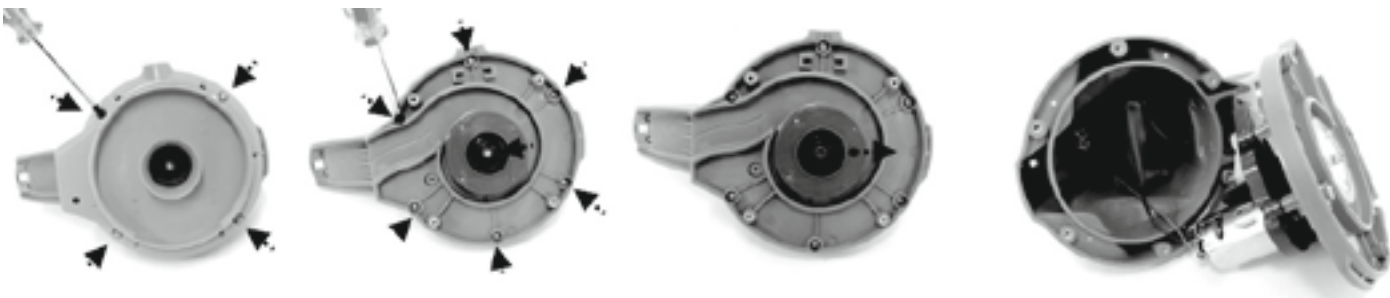

3. ΑΦΑΙΡΕΣΤΕ ΤΗΝ ΜΠΑΤΑΡΙΑ ΩΣΤΕ ΝΑ ΑΠΟΚΑΛΥΨΕΤΕ ΤΟ PCBΑ [ΤΣΙΠ ΤΥΠΩΜΕΝΟΥ ΚΥΚΛΩΜΑΤΟΣ] ΓΙΑ ΝΑ ΑΠΟΣΥΝΔΕΣΕΤΕ ΤΟ ΚΑΛΩΔΙΟ ΣΥΝΔΕΣΗΣ ΤΗΣ ΜΠΑΤΑΡΙΑΣ, ΠΙΕΣΤΕ ΤΟ ΚΛΙΠ ΠΑΝΩ ΣΤΟΝ ΣΥΝΔΕΣΜΟ ΚΑΙ ΣΤΗ ΣΥΝΕΧΕΙΑ ΤΡΑΒΗΞΕΤΕ ΤΟ ΠΡΟΣ ΤΑ ΕΞΩ. **ΣΗΜΕΙΩΣΗ:** ΤΥΛΙΣΤΕ ΑΜΕΣΩΣ ΤΟ ΑΚΡΟ ΤΗΣ ΦΙΣΑΣ ΜΕ ΜΟΝΩΤΙΚΗ ΤΑΙΝΙΑ ΓΙΑ ΝΑ ΑΠΟΦΥΓΕΤΕ ΤΟ ΒΡΑΚΥΚΛΩΜΑ ΠΟΥ ΜΠΟΡΕΙ ΝΑ ΠΡΟΚΛΗΘΕΙ ΑΠΟ ΤΗΝ ΕΠΑΦΗ ΚΑΙ ΤΩΝ ΔΥΟ ΑΚΡΟΔΕΚΤΩΝ.

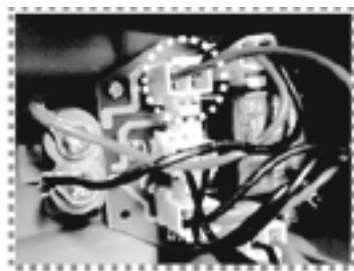

ΑΠΟΡΡΙΨΗ

ΤΑ ΑΠΟΒΛΗΤΑ ΤΩΝ ΗΛΕΚΤΡΙΚΩΝ ΠΡΟΪΟΝΤΩΝ ΔΕΝ ΠΡΕΠΕΙ ΝΑ ΑΠΟΡΡΙΠΤΟΝΤΑΙ ΜΑΖΙ ΜΕ ΤΑ ΟΙΚΙΑΚΑ ΑΠΟΡΡΙΜΑΤΑ. ΠΑΡΑΚΑΛΟΥΜΕ ΑΝΑΚΥΚΛΩΣΤΕ ΟΠΟΥ ΥΠΑΡΧΟΥΝ ΟΙ ΣΧΕΤΙΚΕΣ ΕΓΚΑΤΑΣΤΑΣΕΙΣ. ΕΠΙΚΟΙΝΩΝΗΣΤΕ ΜΕ ΤΙΣ ΑΡΜΟΔΙΕΣ ΤΟΠΙΚΕΣ ΑΡΧΕΣ Ή ΤΟΝ ΠΩΛΗΤΗ ΣΑΣ ΓΙΑ ΟΔΗΓΙΕΣ ΚΑΙ ΣΥΜΒΟΥΛΕΣ ΑΝΑΚΥΚΛΩΣΗΣ.

ΑΝΤΙΜΕΤΩΠΙΣΗ ΠΡΟΒΛΗΜΑΤΩΝ

ΠΡΟΒΛΗΜΑ	ΠΙΘΑΝΗ ΑΙΤΙΑ	ΛΥΣΗ
ΤΟ ΡΟΜΠΟΤ ΔΕΝ ΣΥΛΛΕΓΕΙ ΤΑ ΣΥΝΤΡΙΜΜΑΤΑ.	Η ΜΠΑΤΑΡΙΑ ΕΧΕΙ ΧΑΜΗΛΗ ΙΣΧΥ.	ΦΟΡΤΙΣΤΕ ΠΑΛΙ ΤΟ ΡΟΜΠΟΤ.
	ΕΧΕΙ ΜΠΛΟΚΑΡΕΙ Η ΦΤΕΡΩΤΗ.	ΑΠΕΝΕΡΓΟΠΟΙΗΣΤΕ ΤΟ ΡΟΜΠΟΤ ΚΑΙ ΕΛΕΓΞΤΕ ΟΠΤΙΚΑ ΤΗΝ ΟΠΗ ΚΑΤΩ ΑΠΟ ΤΑ ΣΥΝΤΡΙΜΜΑΤΑ. ΓΙΑ ΒΟΗΘΕΙΑ, ΕΠΙΣΚΕΦΘΕΙΤΕ ΤΟ ΤΜΗΜΑ ΥΠΟΣΤΗΡΙΞΗΣ ΣΤΗΝ ΙΣΤΟΣΕΛΙΔΑ ΜΑΣ www.bestwaycorp.com . ΠΡΟΕΙΔΟΠΟΙΗΣΗ! ΒΕΒΑΙΩΘΕΙΤΕ ΟΤΙ ΤΟ ΡΟΜΠΟΤ ΕΙΝΑΙ ΑΠΕΝΕΡΓΟΠΟΙΗΜΕΝΟ ΠΡΙΝ ΤΗ ΣΥΝΤΗΡΗΣΗ ΤΗΣ ΣΥΣΚΕΥΗΣ.
	ΕΧΕΙ ΣΠΑΣΕΙ Η ΦΤΕΡΩΤΗ.	ΓΙΑ ΒΟΗΘΕΙΑ, ΕΠΙΣΚΕΦΘΕΙΤΕ ΤΟ ΤΜΗΜΑ ΥΠΟΣΤΗΡΙΞΗΣ ΣΤΗΝ ΙΣΤΟΣΕΛΙΔΑ ΜΑΣ www.bestwaycorp.com .
	Ο ΧΩΡΟΣ ΣΥΛΛΟΓΗΣ ΣΥΝΤΡΙΜΜΑΤΩΝ ΕΙΝΑΙ ΠΛΗΡΗΣ.	ΚΑΘΑΡΙΣΤΕ ΤΟΝ ΧΩΡΟ ΣΥΛΛΟΓΗΣ ΣΥΝΤΡΙΜΜΑΤΩΝ ΚΑΙ ΤΟ ΚΑΛΥΜΜΑ ΤΟΥ ΦΙΛΤΡΟΥ.
ΤΟ ΡΟΜΠΟΤ ΣΤΑΜΑΤΗΣΕ ΝΑ ΚΙΝΕΙΤΑΙ ΣΤΗ ΜΕΣΗ ΤΗΣ ΠΙΣΙΝΑΣ (Η ΠΕΡΙΣΤΡΕΦΟΜΕΝΗ ΚΕΦΑΛΗ ΓΥΡΙΖΕΙ ΑΚΟΜΗ).	ΤΟ ΡΟΜΠΟΤ ΣΤΑΜΑΤΗΣΕ ΛΟΓΩ ΕΜΠΟΔΙΩΝ.	ΕΛΕΓΞΤΕ ΓΙΑ ΝΑ ΔΙΑΠΙΣΤΩΣΕΤΕ ΕΑΝ ΥΠΑΡΧΕΙ ΚΑΠΟΙΟ ΑΝΤΙΚΕΙΜΕΝΟ ΠΟΥ ΕΜΠΟΔΙΖΕΙ ΤΟ ΚΑΘΑΡΙΣΤΙΚΟ. ΠΑΡΑΜΕΡΙΣΤΕ ΤΟ ΕΜΠΟΔΙΟ.
	ΤΟ ΡΟΜΠΟΤ ΣΤΑΜΑΤΑΕΙ ΛΟΓΩ ΤΗΣ ΔΥΝΑΜΗΣ ΑΝΑΡΡΟΦΗΣΗΣ ΤΗΣ ΚΥΡΙΑΣ ΑΠΟΣΤΡΑΓΓΙΣΗΣ ΤΟΥ ΔΑΠΕΔΟΥ ΤΗΣ ΠΙΣΙΝΑΣ.	ΑΠΕΝΕΡΓΟΠΟΙΗΣΤΕ ΤΟ ΣΥΣΤΗΜΑ ΦΙΛΤΡΑΡΙΣΜΑΤΟΣ (ΔΕΙΤΕ ΤΙΣ ΣΧΕΤΙΚΕΣ ΟΔΗΓΙΕΣ ΣΤΟ ΕΓΧΕΙΡΙΔΙΟ).
ΤΟ ΡΟΜΠΟΤ ΔΕΝ ΚΑΛΥΠΤΕΙ ΟΛΟ ΤΟΝ ΧΩΡΟ ΤΗΣ ΠΙΣΙΝΑΣ / ΚΙΝΕΙΤΑΙ ΚΑΤΑ ΜΗΚΟΣ ΤΩΝ ΤΟΙΧΩΜΑΤΩΝ ΤΗΣ ΠΙΣΙΝΑΣ.	Ο ΧΩΡΟΣ ΣΥΛΛΟΓΗΣ ΣΥΝΤΡΙΜΜΑΤΩΝ ΕΙΝΑΙ ΠΛΗΡΗΣ.	ΚΑΘΑΡΙΣΤΕ ΤΟΝ ΧΩΡΟ ΣΥΛΛΟΓΗΣ ΣΥΝΤΡΙΜΜΑΤΩΝ
	Ο ΧΡΟΝΟΣ ΛΕΙΤΟΥΡΓΙΑΣ ΕΙΝΑΙ ΜΙΚΡΟΤΕΡΟΣ ΑΠΟ ΤΟΝ ΑΝΑΜΕΝΟΜΕΝΟ.	ΚΑΘΑΡΙΣΤΕ ΤΟΝ ΧΩΡΟ ΣΥΛΛΟΓΗΣ ΣΥΝΤΡΙΜΜΑΤΩΝ ΚΑΙ ΞΑΝΑΦΟΡΤΙΣΤΕ ΤΟ ΡΟΜΠΟΤ ΓΙΑ 5 - 6 ΩΡΕΣ
	Η ΚΑΤΕΥΘΥΝΣΗ ΚΙΝΗΣΗΣ ΔΙΑΚΟΠΤΕΤΑΙ ΑΠΟ ΤΗΝ ΠΑΡΑΓΟΜΕΝΗ ΚΥΚΛΟΦΟΡΙΑ ΝΕΡΟΥ ΑΠΟ ΤΟ ΣΥΣΤΗΜΑ ΦΙΛΤΡΑΡΙΣΜΑΤΟΣ.	ΑΠΕΝΕΡΓΟΠΟΙΗΣΤΕ ΤΟ ΣΥΣΤΗΜΑ ΦΙΛΤΡΑΡΙΣΜΑΤΟΣ (ΔΕΙΤΕ ΤΙΣ ΣΧΕΤΙΚΕΣ ΟΔΗΓΙΕΣ ΣΤΟ ΕΓΧΕΙΡΙΔΙΟ).
	Ο ΤΡΟΧΟΣ ΕΧΕΙ ΜΠΛΟΚΑΡΙΣΤΕΙ.	ΕΛΕΓΞΤΕ ΚΑΙ ΚΑΘΑΡΙΣΤΕ ΤΟΝ ΤΡΟΧΟ ΑΠΟ ΤΑ ΣΥΝΤΡΙΜΜΑΤΑ.
	Η ΘΕΣΗ ΤΟΥ ΠΕΙΡΟΥ ΑΣΦΑΛΙΣΗΣ ΔΕΝ ΕΙΝΑΙ ΣΩΣΤΗ / ΑΠΑΙΤΕΙΤΑΙ ΠΡΟΦΥΛΑΚΤΗΡΑΣ.	ΑΚΟΛΟΥΘΗΣΤΕ ΤΙΣ ΟΔΗΓΙΕΣ ΧΕΙΡΙΣΜΟΥ ΓΙΑ ΝΑ ΡΥΘΜΙΣΕΤΕ ΣΩΣΤΑ ΤΗ ΘΕΣΗ ΤΟΥ ΠΕΙΡΟΥ ΑΣΦΑΛΙΣΗΣ ΚΑΙ ΕΦΑΡΜΟΣΤΕ ΤΟΝ ΠΡΟΦΥΛΑΚΤΗΡΑ.
	ΚΙΝΕΙΤΑΙ ΚΑΤΑ ΜΗΚΟΣ ΤΟΥ ΤΟΙΧΩΜΑΤΟΣ ΤΗΣ ΣΤΡΟΓΓΥΛΗΣ ΠΙΣΙΝΑΣ.	ΒΕΒΑΙΩΘΕΙΤΕ ΟΤΙ ΕΧΟΥΝ ΤΟΠΟΘΕΤΗΘΕΙ ΟΙ ΠΡΟΦΥΛΑΚΤΗΡΕΣ (ΔΕΙΤΕ ΤΙΣ ΣΧΕΤΙΚΕΣ ΟΔΗΓΙΕΣ ΣΤΟ ΕΓΧΕΙΡΙΔΙΟ).
ΤΟ ΡΟΜΠΟΤ ΠΑΓΙΔΕΥΤΗΚΕ ΣΤΟ ΣΤΕΝΟ ΜΕΡΟΣ ΤΟΥ ΔΑΠΕΔΟΥ ΤΗΣ ΠΙΣΙΝΑΣ.	ΔΕΝ ΥΠΑΡΧΕΙ ΑΡΚΕΤΟΣ ΧΩΡΟΣ ΩΣΤΕ ΤΟ ΡΟΜΠΟΤ ΝΑ ΑΛΛΑΞΕΙ ΚΑΤΕΥΘΥΝΣΗ.	ΑΚΟΛΟΥΘΗΣΤΕ ΤΙΣ ΟΔΗΓΙΕΣ ΤΟΥ ΕΓΧΕΙΡΙΔΙΟΥ ΓΙΑ ΝΑ ΤΟΠΟΘΕΤΗΣΕΤΕ ΠΡΟΦΥΛΑΚΤΗΡΑ ΚΑΙ ΣΤΙΣ ΔΥΟ ΑΚΡΕΣ ΤΟΥ ΡΟΜΠΟΤ.
ΤΟ ΡΟΜΠΟΤ ΚΙΝΕΙΤΑΙ ΠΟΛΥ ΑΡΓΑ.	Ο ΧΩΡΟΣ ΣΥΛΛΟΓΗΣ ΣΥΝΤΡΙΜΜΑΤΩΝ ΕΙΝΑΙ ΠΛΗΡΗΣ.	ΚΑΘΑΡΙΣΤΕ ΤΟΝ ΧΩΡΟ ΣΥΛΛΟΓΗΣ ΣΥΝΤΡΙΜΜΑΤΩΝ ΚΑΙ ΤΟ ΚΑΛΥΜΜΑ ΤΟΥ ΦΙΛΤΡΟΥ.

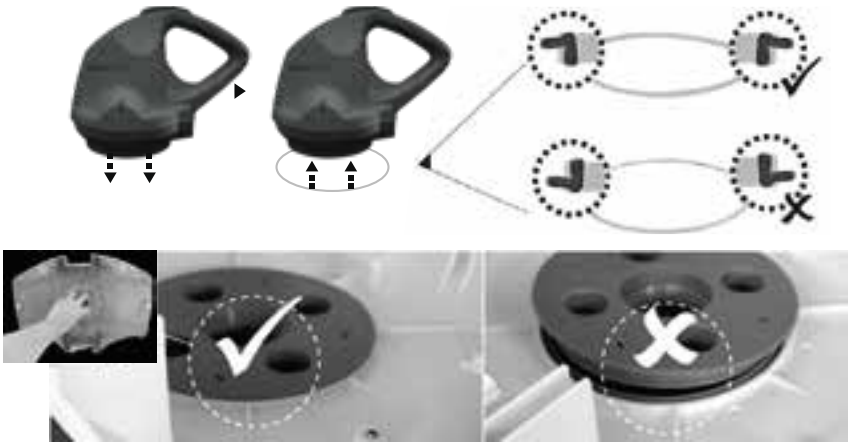
<p>Η ΠΕΡΙΣΤΡΕΦΟΜΕΝΗ ΚΕΦΑΛΗ ΔΕΝ ΓΥΡΙΖΕΙ Ή ΓΥΡΙΖΕΙ ΑΙΣΘΗΤΑ ΑΡΓΑ.</p>	<p>ΤΟ ΚΑΤΩ ΜΕΡΟΣ ΤΗΣ ΚΕΦΑΛΗΣ ΠΕΡΙΣΤΡΕΦΕΤΑΙ.</p>	<p>ΑΠΟΣΥΝΔΕΣΤΕ ΤΗΝ ΠΕΡΙΣΤΡΕΦΟΜΕΝΗ ΚΕΦΑΚΗ ΚΑΙ ΤΟΝ ΔΑΚΤΥΛΙΟ ΕΞΟΜΑΛΥΝΣΗΣ ΣΥΜΦΩΝΑ ΜΕ ΤΙΣ ΟΔΗΓΙΕΣ ΤΗΣ ΕΝΟΤΗΤΑΣ "ΠΩΣ ΝΑ ΑΦΑΙΡΕΣΤΕ ΤΗΝ ΜΠΑΤΑΡΙΑ" ΑΠΟ ΤΟ ΕΓΧΕΙΡΙΔΙΟ ΚΑΙ ΣΤΗ ΣΥΝΕΧΕΙΑ:</p> <ul style="list-style-type: none"> - ΑΦΑΙΡΕΣΤΕ ΤΑ ΠΑΓΙΔΕΥΜΕΝΑ ΣΥΝΤΡΙΜΜΑΤΑ - ΒΕΒΑΙΩΘΕΙΤΕ ΟΤΙ Ο ΔΑΚΤΥΛΙΟΣ ΕΞΟΜΑΛΥΝΣΗΣ ΚΑΙ Η ΚΑΤΩ ΠΛΑΚΑ ΕΧΟΥΝ ΕΓΚΑΤΑΣΤΑΘΕΙ ΣΩΣΤΑ (ΑΝΑΤΡΕΞΤΕ ΣΤΑ ΠΑΡΑΚΑΤΩ ΔΙΑΓΡΑΜΜΑΤΑ) - ΕΠΙΘΕΩΡΗΣΤΕ ΤΟΝ ΔΑΚΤΥΛΙΟ ΕΞΟΜΑΛΥΝΣΗΣ ΓΙΑ ΠΙΘΑΝΕΣ ΖΗΜΙΕΣ ΚΑΙ ΦΘΟΡΕΣ. ΑΝΤΙΚΑΤΑΣΤΗΣΤΕ ΤΟΝ ΜΕ ΕΝΑΝ ΝΕΟ ΕΑΝ ΕΙΝΑΙ ΑΠΑΡΑΙΤΗΤΟ.
		
	<p>ΤΟ ΠΛΑΙΝΟ ΠΤΕΡΥΓΙΟ ΕΧΕΙ ΜΠΛΟΚΑΡΙΣΤΕΙ.</p>	<p>ΕΛΕΓΞΤΕ ΚΑΙ ΑΦΑΙΡΕΣΤΕ ΤΥΧΟΝ ΣΥΝΤΡΙΜΜΑΤΑ ΠΟΥ ΕΜΠΟΔΙΖΟΥΝ ΤΗΝ ΚΙΝΗΣΗ ΤΟΥ ΠΤΕΡΥΓΙΟΥ.</p>
<p>Ο ΠΕΡΙΣΤΡΕΦΟΜΕΝΟΣ ΔΑΚΤΥΛΙΟΣ ΣΦΡΑΓΙΣΗΣ ΕΙΝΑΙ ΣΠΑΣΜΕΝΟΣ.</p>	<p>ΑΝΤΙΚΑΤΑΣΤΗΣΤΕ ΤΟΝ ΜΕ ΕΝΑΝ ΝΕΟ ΠΕΡΙΣΤΡΕΦΟΜΕΝΟΣ ΔΑΚΤΥΛΙΟ. ΓΙΑ ΒΟΗΘΕΙΑ, ΕΠΙΣΚΕΦΘΕΙΤΕ ΤΟ ΤΜΗΜΑ ΥΠΟΣΤΗΡΙΞΗΣ ΣΤΗΝ ΙΣΤΟΣΕΛΙΔΑ ΜΑΣ www.bestwaycorp.com.</p>	
<p>ΔΙΑΦΕΥΓΟΥΝ ΣΥΝΤΡΙΜΜΑΤΑ ΑΠΟ ΤΟ ΡΟΜΠΟΤ.</p>	<p>ΤΟ ΠΤΕΡΥΓΙΟ ΤΟΥ ΣΤΟΜΙΟΥ ΑΝΑΡΡΟΦΗΣΗΣ (ΣΤΟ ΚΑΤΩ ΜΕΡΟΣ ΤΟΥ ΚΑΘΑΡΙΣΤΙΚΟΥ) ΕΙΝΑΙ ΣΠΑΣΜΕΝΟ.</p>	<p>ΤΟ ΠΤΕΡΥΓΙΟ ΤΟΥ ΣΤΟΜΙΟΥ ΑΝΑΡΡΟΦΗΣΗΣ ΛΕΙΤΟΥΡΓΕΙ ΣΑΝ ΜΙΑ ΠΟΡΤΑ ΓΙΑ ΤΗ ΑΠΟΦΥΓΗ ΔΙΑΦΥΓΗΣ ΤΩΝ ΣΥΝΤΡΙΜΜΑΤΩΝ ΑΠΟ ΤΟ ΦΙΛΤΡΟ. ΓΙΑ ΒΟΗΘΕΙΑ, ΕΠΙΣΚΕΦΘΕΙΤΕ ΤΟ ΤΜΗΜΑ ΥΠΟΣΤΗΡΙΞΗΣ ΣΤΗΝ ΙΣΤΟΣΕΛΙΔΑ ΜΑΣ www.bestwaycorp.com.</p>
<p>Η ΠΛΑΚΑ ΦΙΛΤΡΟΥ ΑΠΟΣΤΡΑΓΓΙΣΗΣ ΕΙΝΑΙ ΣΠΑΣΜΕΝΗ Ή ΔΕΝ ΕΧΕΙ ΤΟΠΟΘΕΤΗΘΕΙ.</p>	<p>ΒΕΒΑΙΩΘΕΙΤΕ ΟΤΙ Η ΠΛΑΚΑ ΦΙΛΤΡΟΥ ΑΠΟΣΤΡΑΓΓΙΣΗΣ ΕΙΝΑΙ ΣΤΗ ΘΕΣΗ ΤΗΣ ΚΑΙ ΑΝΤΙΚΑΤΑΣΤΗΣΤΕ ΤΗΝ ΜΕ ΜΙΑ ΝΕΑ ΕΑΝ ΕΙΝΑΙ ΑΠΑΡΑΙΤΗΤΟ ΠΡΙΝ ΑΠΟ ΤΗΝ ΕΠΟΜΕΝΗ ΧΡΗΣΗ.</p>	
<p>ΤΑ ΣΥΝΤΡΙΜΜΑΤΑ ΟΔΗΓΟΥΝΤΑΙ ΕΚΤΟΣ ΤΟΥ ΚΑΛΥΜΜΑΤΟΣ ΤΟΥ ΦΙΛΤΡΟΥ.</p>	<p>ΤΟ ΚΑΛΥΜΜΑ ΤΟΥ ΦΙΛΤΡΟΥ ΕΙΝΑΙ ΚΑΤΕΣΤΡΑΜΜΕΝΟ.</p>	<p>ΑΝΤΙΚΑΤΑΣΤΗΣΤΕ ΤΟ ΜΕ ΕΝΑ ΝΕΟ ΚΑΛΥΜΜΑ ΦΙΛΤΡΟΥ. ΓΙΑ ΒΟΗΘΕΙΑ, ΕΠΙΣΚΕΦΘΕΙΤΕ ΤΟ ΤΜΗΜΑ ΥΠΟΣΤΗΡΙΞΗΣ ΣΤΗΝ ΙΣΤΟΣΕΛΙΔΑ ΜΑΣ www.bestwaycorp.com.</p>
<p>ΦΛΟΤΕΡ ΝΕΡΟΧΥΤΩΝ.</p>	<p>ΤΟ ΦΛΟΤΕΡ ΕΙΝΑΙ ΣΠΑΣΜΕΝΟ ΚΑΙ ΤΟ ΝΕΡΟ ΧΥΝΕΤΑΙΜΕΣΑ.</p>	<p>ΑΝΤΙΚΑΤΑΣΤΗΣΤΕ ΤΟ ΜΕ ΕΝΑ ΝΕΟ ΦΛΟΤΕΡ. ΓΙΑ ΒΟΗΘΕΙΑ, ΕΠΙΣΚΕΦΘΕΙΤΕ ΤΟ ΤΜΗΜΑ ΥΠΟΣΤΗΡΙΞΗΣ ΣΤΗΝ ΙΣΤΟΣΕΛΙΔΑ ΜΑΣ www.bestwaycorp.com.</p>
<p>ΤΟ ΡΟΜΠΟΤ ΔΕΝ ΜΠΟΡΕΙ ΝΑ ΦΟΡΤΙΣΘΕΙ / ΑΠΟΦΟΡΤΙΣΘΕΙ.</p>	<p>Η ΜΠΑΤΑΡΙΑ ΕΧΕΙ ΥΠΟΣΤΕΙ ΒΛΑΒΗ.</p>	<p>ΓΙΑ ΒΟΗΘΕΙΑ, ΕΠΙΣΚΕΦΘΕΙΤΕ ΤΟ ΤΜΗΜΑ ΥΠΟΣΤΗΡΙΞΗΣ ΣΤΗΝ ΙΣΤΟΣΕΛΙΔΑ ΜΑΣ www.bestwaycorp.com.</p> <p>ΠΡΟΕΙΔΟΠΟΙΗΣΗ! ΜΗΝ ΑΝΟΙΓΕΤΕ ΤΟ ΡΟΜΠΟΤ ΚΑΙ ΜΗΝ ΑΝΤΙΚΑΘΙΣΤΑΤΕ ΜΟΝΟΙ ΣΑΣ ΤΗΝ ΜΠΑΤΑΡΙΑ. ΜΙΑ ΤΕΤΟΙΑ ΕΝΕΡΓΕΙΑ ΘΑ ΜΠΟΡΟΥΣΕ ΝΑ ΟΔΗΓΗΣΕΙ ΣΕ ΘΑΝΑΣΙΜΟ ΤΡΑΥΜΑΤΙΣΜΟ ΚΑΙ, ΕΠΙΠΛΕΟΝ, ΘΑ ΕΧΕΙ ΣΑΝ ΑΠΟΤΕΛΕΣΜΑ ΤΗΝ ΑΚΥΡΩΣΗ ΤΗΣ ΕΓΓΥΗΣΗΣ.</p>
	<p>ΤΟ ΚΑΛΩΔΙΟ ΦΟΡΤΙΣΗΣ ΔΕΝ ΕΙΝΑΙ ΠΛΗΡΩΣ ΣΥΝΔΕΔΕΜΕΝΟ ΜΕ ΤΟΝ ΕΞΩΤΕΡΙΚΟ ΠΡΟΣΑΡΜΟΓΕΑ ΚΑΙ ΤΟ ΡΟΜΠΟΤ.</p>	<p>ΒΕΒΑΙΩΘΕΙΤΕ ΟΤΙ ΤΟ ΚΑΛΩΔΙΟ ΦΟΡΤΙΣΗΣ ΕΙΝΑΙ ΣΥΝΔΕΔΕΜΕΝΟ ΜΕ ΤΟΝ ΕΞΩΤΕΡΙΚΟ ΠΡΟΣΑΡΜΟΓΕΑ ΚΑΙ ΤΟ ΡΟΜΠΟΤ ΣΩΣΤΑ ΚΑΙ ΜΕ ΑΣΦΑΛΕΙΑ. ΑΝΑΤΡΕΞΤΕ ΣΤΟ ΕΓΧΕΙΡΙΔΙΟ ΟΔΗΓΙΩΝ.</p>
	<p>Ο ΕΞΩΤΕΡΙΚΟΣ ΠΡΟΣΑΡΜΟΓΕΑΣ ΔΕΝ ΛΕΙΤΟΥΡΓΕΙ.</p>	<p>ΓΙΑ ΒΟΗΘΕΙΑ, ΕΠΙΣΚΕΦΘΕΙΤΕ ΤΟ ΤΜΗΜΑ ΥΠΟΣΤΗΡΙΞΗΣ ΣΤΗΝ ΙΣΤΟΣΕΛΙΔΑ ΜΑΣ www.bestwaycorp.com.</p> <p>ΠΡΟΕΙΔΟΠΟΙΗΣΗ! ΧΡΗΣΙΜΟΠΟΙΗΣΗ ΛΑΝΘΑΣΜΕΝΟΥ ΕΞΩΤΕΡΙΚΟΥ ΠΡΟΣΑΡΜΟΓΕΑ ΘΑ ΕΧΕΙ ΩΣ ΑΠΟΤΕΛΕΣΜΑ ΖΗΜΙΕΣ ΚΑΙ ΒΛΑΒΕΣ ΣΤΟ ΡΟΜΠΟΤ / ΜΠΑΤΑΡΙΑ ΚΑΙ, ΕΠΙΠΛΕΟΝ, ΘΑ ΕΧΕΙ ΣΑΝ ΑΠΟΤΕΛΕΣΜΑ ΤΗΝ ΑΚΥΡΩΣΗ ΤΗΣ ΕΓΓΥΗΣΗΣ.</p>



РУКОВОДСТВО ПОЛЬЗОВАТЕЛЯ

Посетите канал Bestway на YouTube

ВАЖНЫЕ ИНСТРУКЦИИ ПО ТЕХНИКЕ БЕЗОПАСНОСТИ

При установке и эксплуатации электрического оборудования необходимо соблюдать основные требования техники безопасности, а именно:

ПРОЧИТАЙТЕ И СОБЛЮДАЙТЕ ВСЕ ИНСТРУКЦИИ

ПРЕДУПРЕЖДЕНИЕ!

- Отсоединяйте насос от сети питания перед выполнением пользовательского обслуживания, например, чисткой фильтра.
- Трансформатор должен располагаться вне зоны 1.
- Устройство содержит батареи, заменять которые должны только лица, обладающие соответствующим опытом.
- Максимальная температура воды: 35°C (95°F).
- Максимальная глубина для работы в воде составляет 3 метра (10 футов).
- Для зарядки батареи используйте только отсоединяемый блок питания (внешний адаптер), входящий в комплект поставки робота-пылесоса.
- Отсоединяемый блок питания (DSS18-0842000-B/DSS18-0842000-C/DSS18-0842000-D)
- Данное изделие может использоваться детьми в возрасте 8 лет и старше, а также лицами с ограниченными физическими, сенсорными и умственными возможностями либо лицами без соответствующих навыков и опыта, если они находятся под присмотром или проинструктированы на предмет безопасного использования изделия и осознают связанные с этим опасности. Детям запрещается играть с изделием. Чистку и пользовательское обслуживание запрещено выполнять детям без присмотра. (Для рынка ЕС)
- Данное изделие не предназначено для использования лицами (включая детей) с ограниченными

ЕАС

физическими, сенсорными и умственными возможностями, а также лицами без соответствующего опыта и знаний, если они не находятся под присмотром или не проинструктированы о порядке пользования изделием лицом, ответственным за их безопасность. Следует наблюдать за детьми, чтобы они не игрались с изделием. (Для рынков вне ЕС)

- В изделии установлен литий-ионный аккумуляторный блок. Не пытайтесь заменить аккумуляторный блок.

УТИЛИЗАЦИЯ БАТАРЕИ

Необходима переработка; за дополнительной информацией обратитесь в местные органы власти.

- Перед утилизацией пылесоса для бассейна следует извлечь из него батарею.
- Во время извлечения батареи пылесос для бассейна должен быть отключен от сети электропитания (розетки электросети).
- Батарея должна быть утилизирована надлежащим и безопасным образом.

Список частей

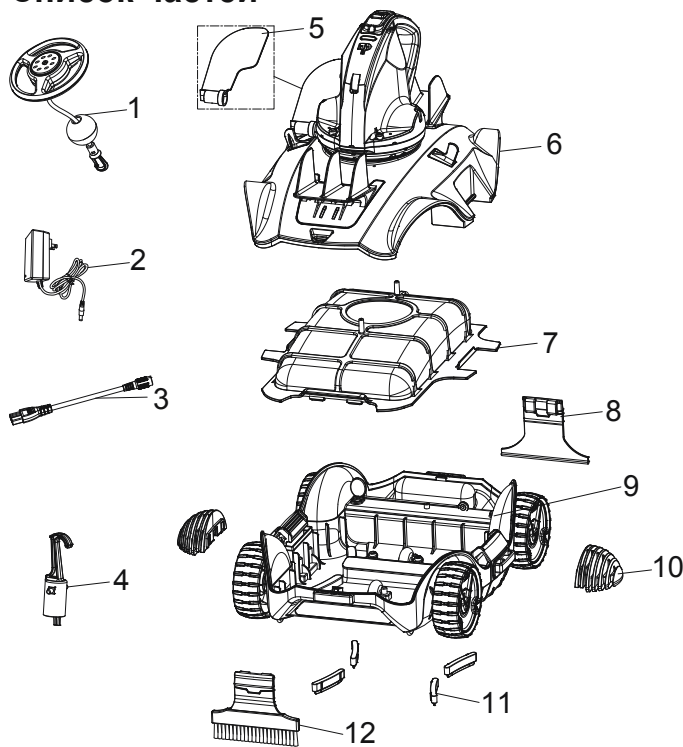

№	Код части	К-ВО
1	P05631	1
2	P03881	1
3	P03880	1
4	P03879	1
5	P03870	1
6	P05629	1
7	P03873	1
8	P05633	1
9	P05630	1
10	P03876	2
11	P03877	1
12	P05632	1

Робот-пылесос имеет движущее сопло внизу верхней поворотной головки. Вода засасывается внутрь через всасывающую горловину внизу робота-пылесоса, проходит через фильтр и выбрасывается через движущее сопло. Выбрасываемая из сопла струя воды двигает робот-пылесос вперед. Когда робот-пылесос упирается в препятствие, например, стену, его боковой щиток поворачивается, и поворотная головка разворачивается на 180°. Робот-пылесос начинает движение в обратном направлении. Робот-пылесос движется, в целом, по прямой траектории в одном направлении и по дуге в другом направлении. Во время движения робот-пылесос очищает дно бассейна, накапливая мусор в специальном отсеке для мусора.

Сборка и эксплуатация

ПРЕДУПРЕЖДЕНИЕ по зарядке

- Используйте только оригинальный внешний адаптер и входящий в комплект зарядный кабель.
- Перед подключением убедитесь, что робот-пылесос и зарядный порт чистые и сухие.
- Перед началом процесса зарядки убедитесь, что робот-пылесос выключен, передвинув выключатель в положение OFF (ВЫКЛ.).
- Перед первым использованием полностью зарядите робот-пылесос (около 5-6 часов).
- Индикатор питания: Не горит – питание отключено/отсутствует
Горит – питание включено
Мигающий индикатор – батарея разрядится в течение 10 минут.

Примечание. Как только робот-пылесос начнет заряжаться, индикатор на внешнем адаптере загорится красным. Когда робот-пылесос будет почти полностью заряжен, индикатор станет зеленым.

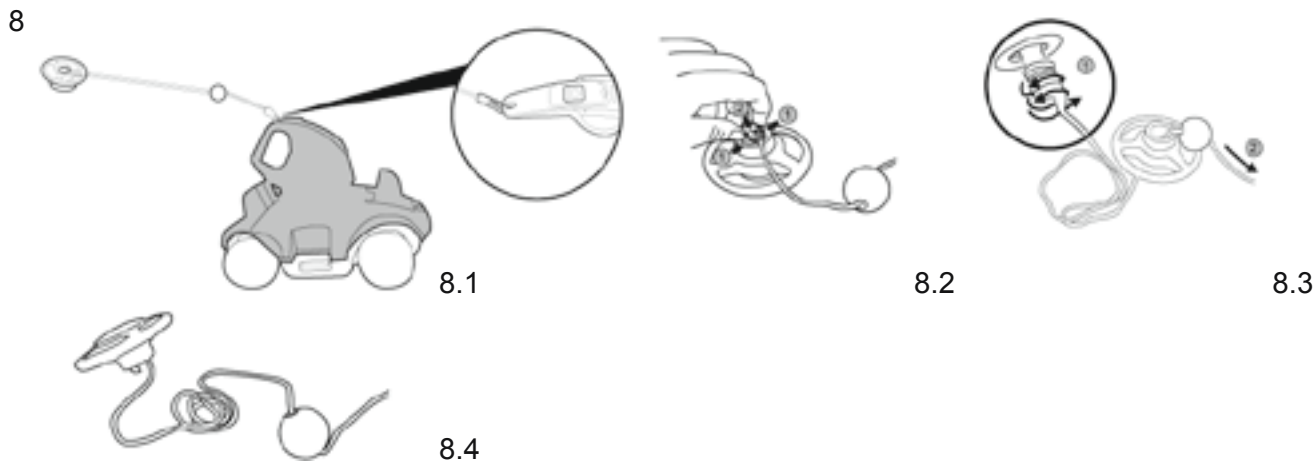
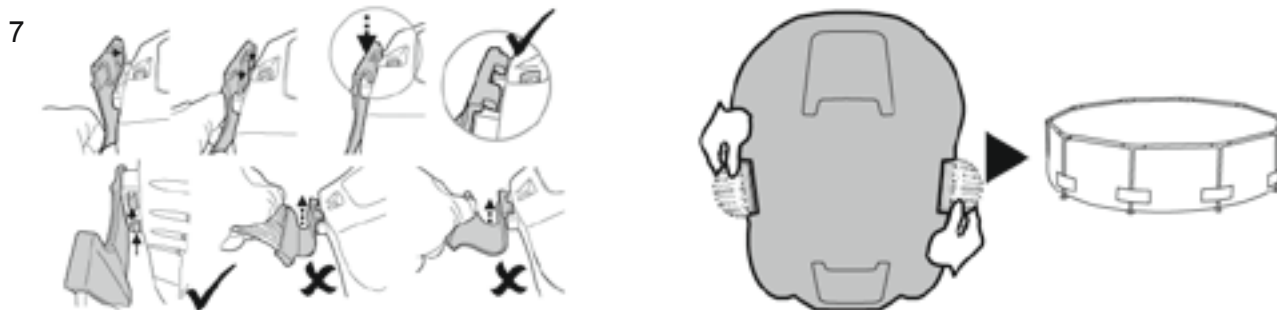
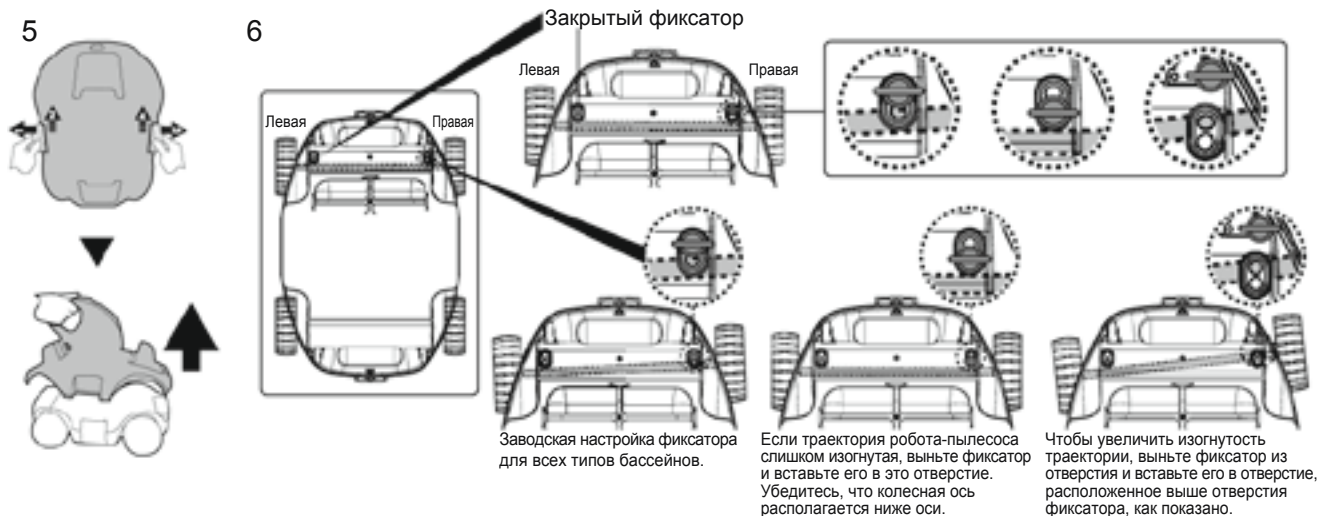
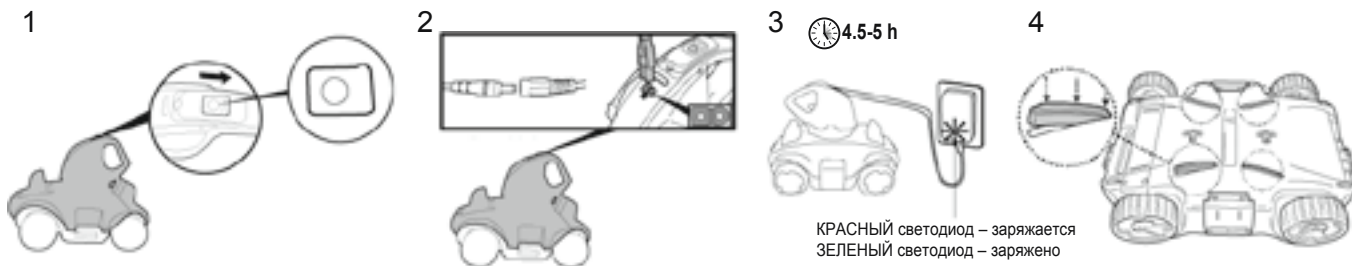

Примечание. Подденьте, чтобы отсоединить, крышку поплавка и отмотайте трос на длину, равную глубине воды в бассейне плюс около 0,5 м (19,7 дюйма).

9

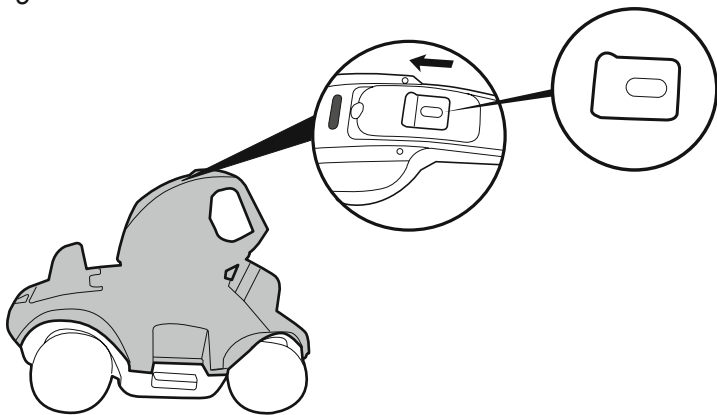

10

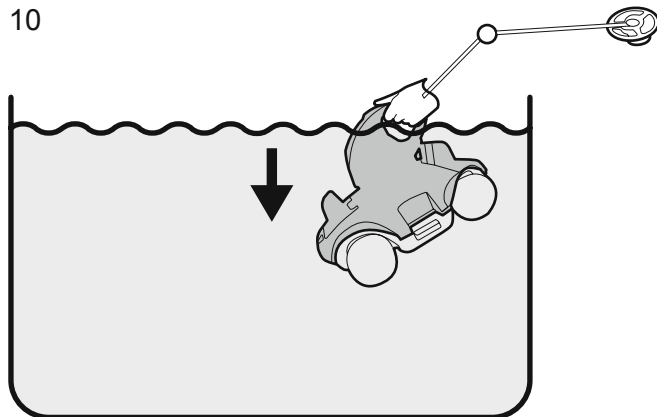

11

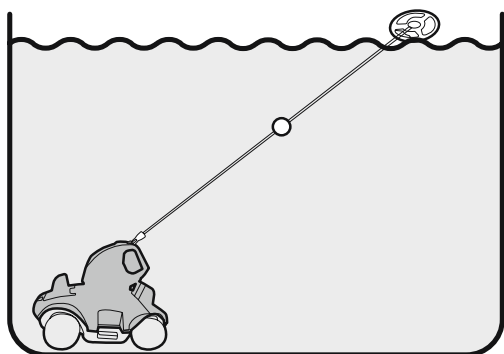

12

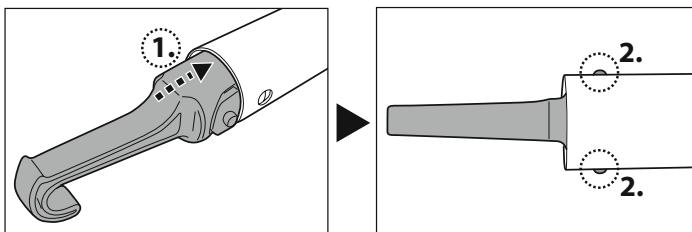

Примечание. Если поплавок находится слишком далеко, чтобы достать до него рукой, воспользуйтесь входящим в комплект крючком. Установите крючок на телескопическую штангу (в комплект не входит), а затем с помощью крючка достаньте поплавок.

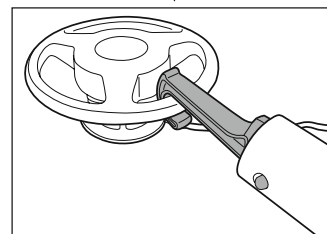

13

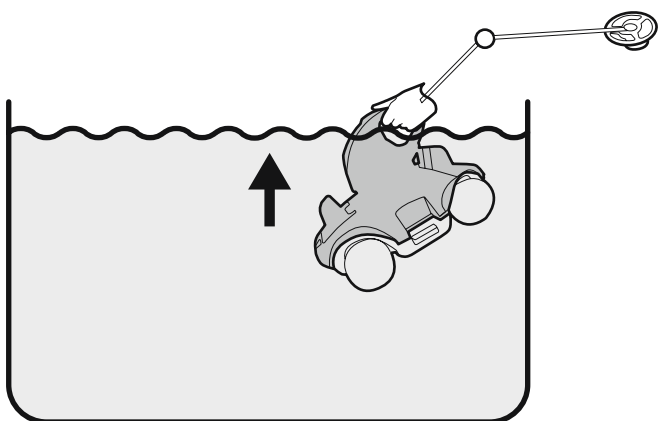

14

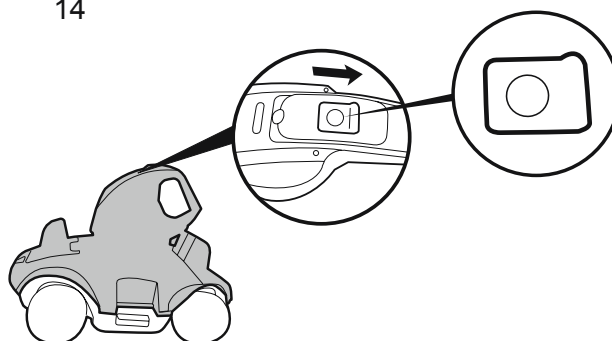

15

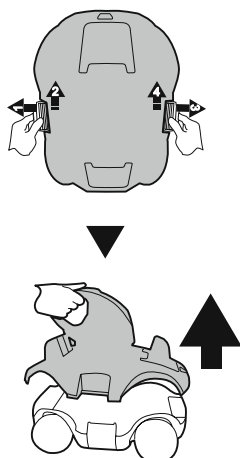

16

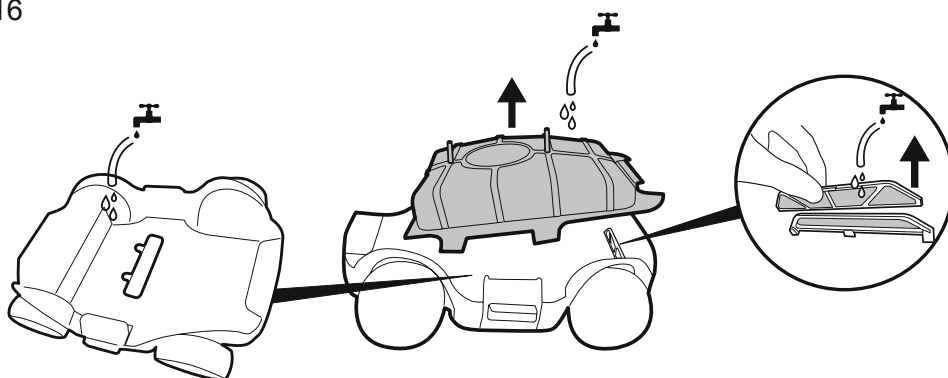

- Примечание.**
1. Рекомендуется выключить систему фильтрации, поскольку циркуляция воды в бассейне может повлиять на схему движения робота-пылесоса.
 2. Удалите из бассейна лестницу для бассейна, поверхностный скиммер и другие плавающие предметы, поскольку те могут помешать перемещению поплавка робота-пылесоса и, соответственно, перемещению самого робота-пылесоса.
 3. Если вы используете бассейн с соленой водой, то прежде чем поместить робот-пылесос в воду, убедитесь, что вся соль полностью растворилась в воде.

Замена щитка

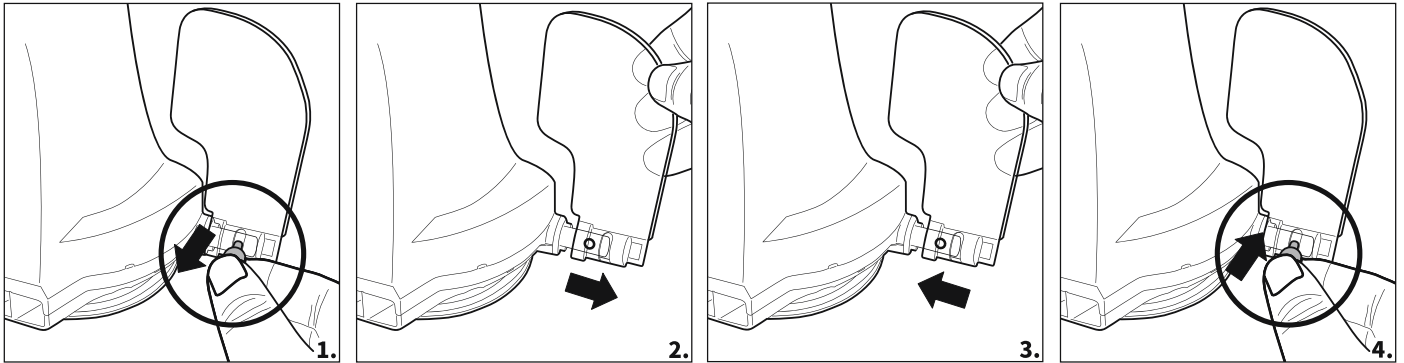

Обслуживание и хранение

1. Во время хранения батарея разряжается за счет саморазряда. Перед хранением полностью зарядите робот-пылесос.
 2. Подзаряжайте батарею минимум раз в три месяца, когда пылесос не используется.
- Отсоедините внешний адаптер от розетки электросети, а затем отсоедините зарядный кабель от внешнего адаптера и робота-пылесоса.
 - Отсоедините принадлежности от робота-пылесоса. При необходимости промойте робот-пылесос и принадлежности свежей водой. НЕ используйте моющие средства.
 - Перед тем как поместить робот-пылесос на хранение обязательно слейте из него всю воду.
 - Очистите робот-пылесос и принадлежности влажной тканью и дайте им высохнуть.
 - Храните их в хорошо проветриваемом месте вдали от солнечного света, тепла, источников возгорания, химических средств для бассейна и от детей. Температура окружающего воздуха при хранении должна быть в пределах от +10°C до +25°C (50-77°F). **ПРИМЕЧАНИЕ.** Более высокая температура может сократить срок службы батареи.

Извлечение батарейного блока

Рекомендуемые инструменты (в комплект не входят): Отвертка.

1. Отсоедините верхнюю крышку (с установленной на ней поворотной головкой) Переверните крышку вверх дном и отсоедините поворотную головку, повернув против часовой стрелки ее нижнюю запирающую пластину. Снимите выглаживающее кольцо поворотной головки.



2. С помощью отвертки открутите 4 винта, расположенные на дне головки, чтобы снять сначала нижнюю пластину. С помощью отвертки открутите все винты на основании, как показано. Извлеките крыльчатку, а затем подденьте и снимите основание, чтобы открыть доступ к внутренней полости головки.

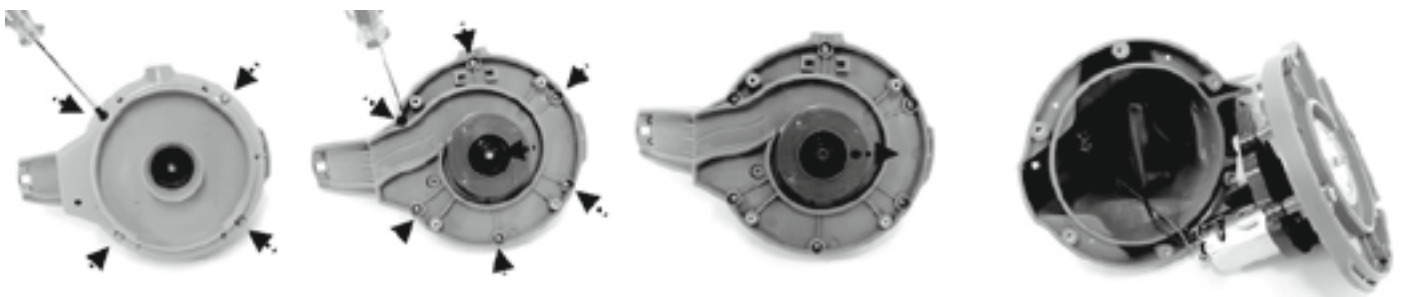

3. Извлеките батарейный блок, чтобы получить доступ к электронному блоку на печатной плате. Чтобы отсоединить соединительный провод батареи, нажмите язычок пружинного коннектора и вытяните провод. **ПРИМЕЧАНИЕ.** Немедленно оберните коннектор изоляционной лентой во избежание короткого замыкания вследствие контакта двух клемм.



УТИЛИЗАЦИЯ

 Утилизируемые электротехнические изделия запрещается выбрасывать с бытовым мусором. Отправьте изделия на предприятия по переработке при наличии таковых. Для получения дополнительной информации о переработке обратитесь к местным властям или продавцу изделия.

Устранение неисправностей

Неисправность	Возможная причина	Способ устранения
Робот-пылесос не засасывает мусор.	Низкий заряд батареи.	Снова зарядите робот-пылесос.
	Крыльчатку заклинило.	Выключите робот-пылесос и визуально проверьте отверстие под мусором. Для получения помощи посетите раздел поддержки на нашем веб-сайте www.bestwaycorp.com . ВНИМАНИЕ! Перед проведением технического обслуживания изделия убедитесь, что робот-пылесос выключен.
	Крыльчатка сломалась.	Для получения помощи посетите раздел поддержки на нашем веб-сайте www.bestwaycorp.com .
	Отсек для мусора заполнен.	Очистите отсек для мусора и крышку фильтра.
Робот перестал двигаться посреди бассейна (поворотная головка поворачивается).	Робот-пылесос остановлен препятствием.	Проверьте, не мешает ли какой-либо предмет движению робота-пылесоса. Удалите препятствие.
	Робот-пылесос остановлен силой всасывания от основного сливного отверстия в полу бассейна.	Отключите систему фильтрации (см. инструкцию в руководстве пользователя).
Робот-пылесос не проходит по всей площади дна бассейна / двигается вдоль стенки бассейна.	Отсек для мусора заполнен.	Очистите отсек для мусора
	Время работы меньше ожидаемого.	Очистите отсек фильтра и подзарядите робот-пылесос в течение 5-6 часов
	Траектория движения подверглась воздействию со стороны циркулирующей воды системы фильтрации.	Отключите систему фильтрации (см. инструкцию в руководстве пользователя).
	Колесико заклинило.	Проверьте и очистите колесико от мусора.
	Неправильное положение фиксатора/требуется бампер.	Установите фиксатор в нужное положение, следуя указаниям руководства пользователя, и установите бампер.
	Робот-пылесос двигается вдоль стенки круглого бассейна.	Убедитесь, что бамперы установлены (см. инструкции в руководстве пользователя).
Робот-пылесос застрял в узком месте врытого бассейна.	Недостаточно места для смены направления движения робота-пылесоса.	Установите бамперы с обеих сторон робота-пылесоса согласно инструкциям руководства пользователя.
Робот-пылесос двигается медленно.	Отсек для мусора заполнен.	Очистите отсек для мусора и крышку фильтра.

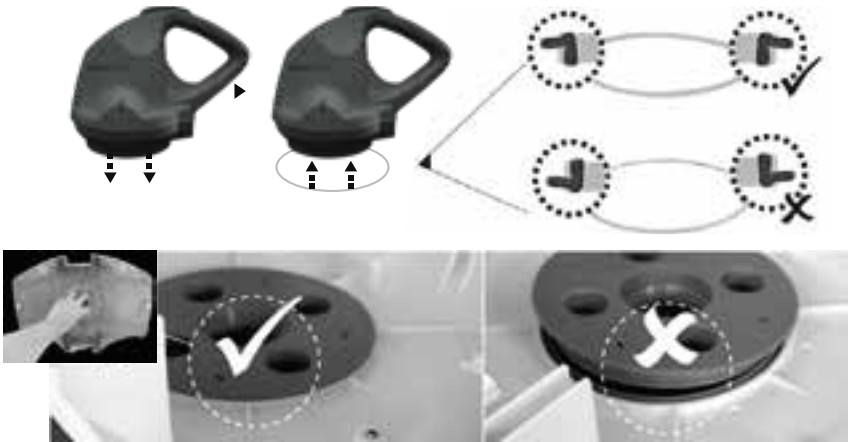
<p>Поворотная головка не поворачивается или поворачивается значительно медленнее.</p>	<p>Основание поворотной головки заклинило.</p>	<p>Отсоедините поворотную головку и выглаживающее кольцо в соответствии с инструкциями в разделе «Извлечение аккумуляторного блока» руководства пользователя, затем:</p> <ul style="list-style-type: none"> - Удалите застрявший мусор - Проверьте правильность установки выглаживающего кольца и нижней пластины (см. схемы ниже) - Проверьте выглаживающее кольцо на предмет возможных повреждений и износа. При необходимости замените новым
		
	<p>Боковой щиток заклинило.</p>	<p>Проверьте и удалите весь мусор, препятствующий движению щитка.</p>
<p>Мусор выпадает из робота-пылесоса.</p>	<p>Сломан клапан всасывающей горловины (на нижней стороне пылесоса).</p>	<p>Клапан всасывающей горловины работает как дверь, не давая мусору выпадать из отсека для мусора. Для получения помощи посетите раздел поддержки на нашем веб-сайте www.bestwaycorp.com.</p>
<p>Мусор выпадает из крышки фильтра</p>	<p>Повреждена сетка крышки фильтра.</p>	<p>Замените новой крышкой фильтра. Для получения помощи посетите раздел поддержки на нашем веб-сайте www.bestwaycorp.com.</p>
<p>Поплавок тонет.</p>	<p>Поплавок поврежден, и вода проникает внутрь.</p>	<p>Замените поплавок новым. Для получения помощи посетите раздел поддержки на нашем веб-сайте www.bestwaycorp.com.</p>
<p>Робот-пылесос не заряжается/не подзаряжается.</p>	<p>Батарея повреждена.</p>	<p>Для получения помощи посетите раздел поддержки на нашем веб-сайте www.bestwaycorp.com.</p> <p>ВНИМАНИЕ! НЕ открывайте робот-пылесос и не производите замену батареи самостоятельно. Это может привести к серьезным или смертельным травмам; кроме того, будет аннулирована гарантия.</p>
	<p>Зарядный кабель не полностью соединен с внешним адаптером и роботом-пылесосом.</p>	<p>Убедитесь, что зарядный кабель правильно и полностью подсоединен к внешнему адаптеру и роботу-пылесосу. Обратитесь к руководству пользователя.</p>
	<p>Внешний адаптер вышел из строя.</p>	<p>Для получения помощи посетите раздел поддержки на нашем веб-сайте www.bestwaycorp.com.</p> <p>ВНИМАНИЕ! Использование непригодного внешнего адаптера может привести к повреждению робота-пылесоса/батареи и аннулированию гарантии.</p>



INSTRUKCJA OBSŁUGI

Odwiedź stronę Bestway na YouTube

WAŻNE INSTRUKCJE DOTYCZĄCE BEZPIECZEŃSTWA

Podczas montażu i użytkowania tego urządzenia elektrycznego należy zawsze stosować podstawowe środki ochronne, w tym:

PRZECZYTAJ INSTRUKCJĘ I ZASTOSUJ SIĘ DO JEJ ZALECEŃ.

OSTRZEŻENIE:

- Przed przystąpieniem do prac konserwacyjnych, takich jak czyszczenie filtra, należy odłączyć pompę od sieci zasilającej.
- Transformator powinien znajdować się poza strefą 1.
- Urządzenie zawiera akumulatory, które mogą być wymieniane tylko przez wykwalifikowany personel.
- Maksymalna temperatura wody: 35°C.
- Maksymalna głębokość użytkowania urządzenia wynosi 3 metry.
- Do ładowania akumulatora należy używać wyłącznie odłączanego zasilacza (zewnętrzny) dostarczonego z urządzeniem.
- Odłączalny zasilacz (DSS18-0842000-B / DSS18-0842000-C / DSS18-0842000-D)
- Dzieci powyżej 8 roku życia i osoby o ograniczonej sprawności fizycznej, sensorycznej i umysłowej oraz osoby nieposiadające dostatecznej wiedzy albo wystarczającego doświadczenia mogą używać tego urządzenia tylko pod opieką lub pod warunkiem, że zostały poinstruowane o bezpiecznym sposobie używania urządzenia i zrozumiały zagrożenia związane z jego używaniem. Dzieciom nie wolno się bawić urządzeniem. Dzieci mogą przeprowadzać czyszczenie i konserwację wyłącznie pod nadzorem. (Dla rynku UE)
- Urządzenie nie jest przeznaczone do użytku przez osoby (w tym dzieci) o zmniejszonych

zdolnościach fizycznych, czuciowych lub umysłowych lub bez odpowiedniego doświadczenia i wiedzy, chyba że będą one użytkować je pod nadzorem lub po uzyskaniu instrukcji od osoby odpowiedzialnej za ich bezpieczeństwo. Dzieci należy pilnować, aby nie bawiły się urządzeniem. (Dla rynku innego niż UE)

- Urządzenie wykorzystuje akumulator litowo-jonowy.

Nigdy nie próbuj wymieniać akumulatora.

UTYLIZACJA AKUMULATORA:

Akumulator należy oddać do recyklingu – dalszych informacji udzieli miejscowe władze.

- Przed usunięciem akumulator musi zostać wyjęty z odkurzacza basenowego.
- W trakcie wyjmowania akumulatora odkurzacz musi być odłączony od zasilania (gniazda elektrycznego).
- Akumulator należy zutylizować w sposób bezpieczny i prawidłowy.

Lista części

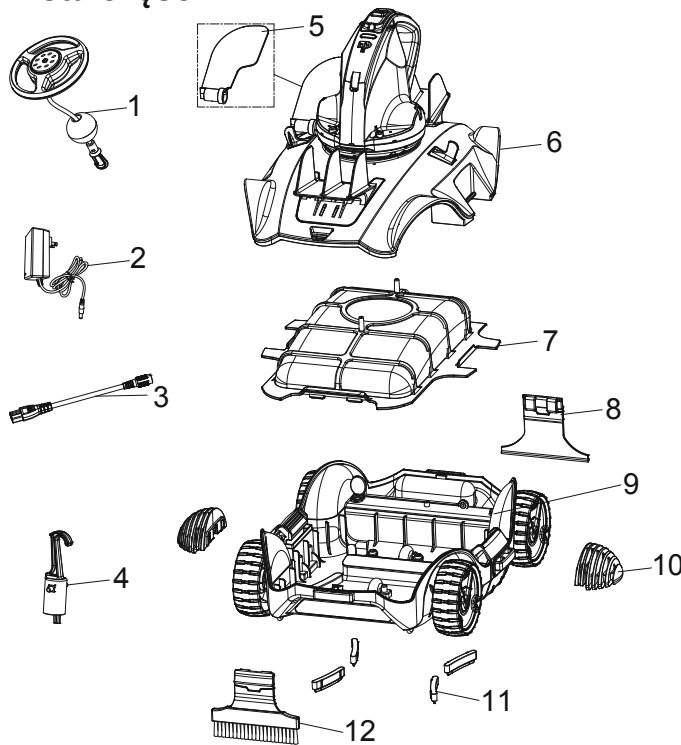

Nr. części	Kod części	ILOŚĆ
1	P05631	1
2	P03881	1
3	P03880	1
4	P03879	1
5	P03870	1
6	P05629	1
7	P03873	1
8	P05633	1
9	P05630	1
10	P03876	2
11	P03877	1
12	P05632	1

Robot posiada wodną dyszę napędową w dolnej części górnej głowicy obrotowej. Woda jest najpierw zasysana z otworu ssącego na dnie robotu, przepływa przez filtr, a następnie jest odprowadzana z dyszy napędowej. Strumień wody z dyszy popycha robota do przodu. Gdy robot zatrzyma się przy przeszkodzie, na przykład ścianie basenu, jego boczna kłapka obraca się i głowica obrotowa obraca się o 180°. Robot zacznie poruszać się w przeciwnym kierunku. Robot porusza się prosto w jedną stronę i po łuku w drugą stronę. Poruszając się, robot oczyszcza dno basenu, wciągając zanieczyszczenia do komory zanieczyszczeń.

Montaż i obsługa

OSTRZEŻENIE dotyczące ładowania

- Należy używać tylko oryginalnego zasilacza zewnętrznego i dołączonego kabla do ładowania.
- Przed ustawieniem upewnić się, że robot i złącze ładowania są czyste i suche.
- Upewnić się, że robot jest wyłączony przez przesunięcie przełącznika do pozycji OFF (WYŁ.) przed ładowaniem.
- Pełne naładowanie robota przed pierwszym użyciem zajmie 5-8 godzin.
- Wskaźnik zasilania: Nie świeci się – Zasilanie wyłączone/Brak zasilania
Świeci się – zasilanie włączone
Miga – Akumulator wyczerpie się w ciągu 10 minut.

Uwaga: Po rozpoczęciu ładowania odkurzaczka lampka na zewnętrznym zasilaczu zaświeci się na czerwono. Gdy robot jest prawie w pełni naładowany, wskaźnik zaświeci się na zielono.

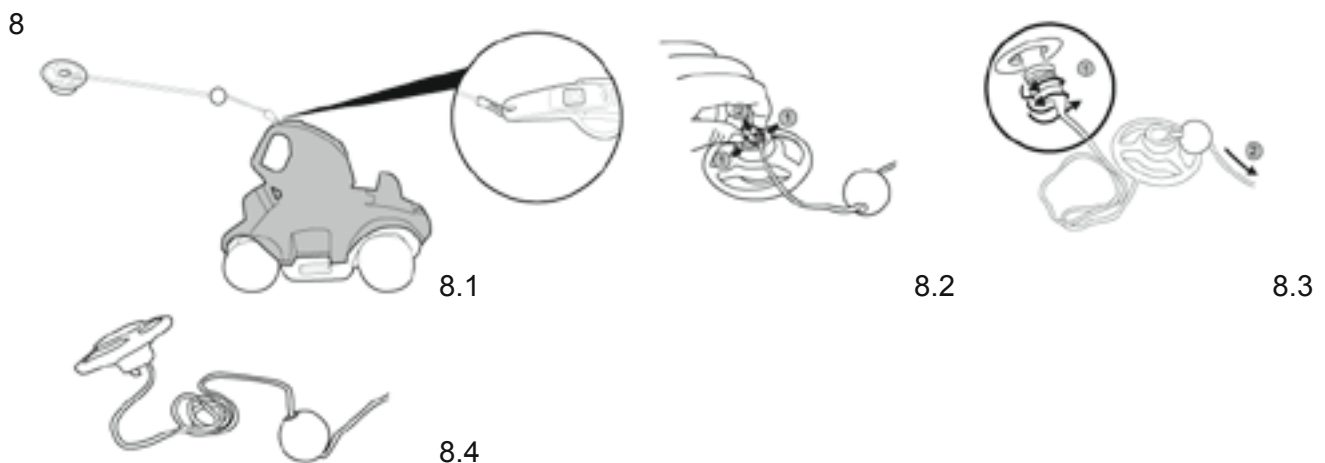
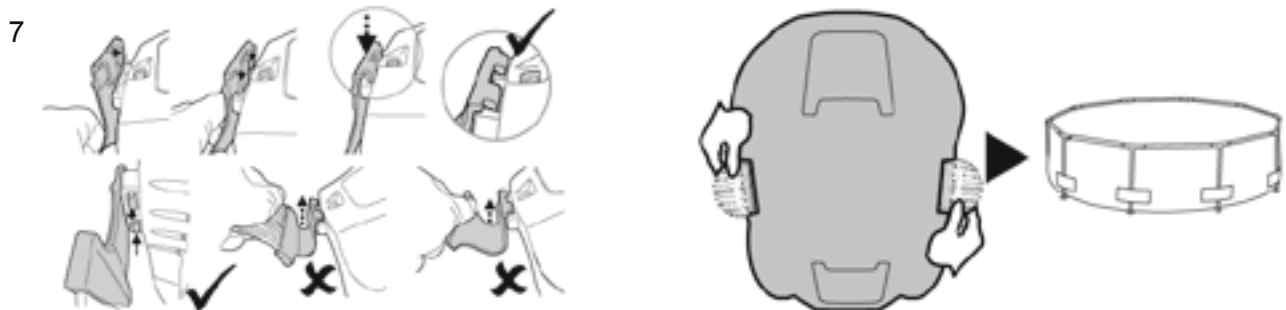
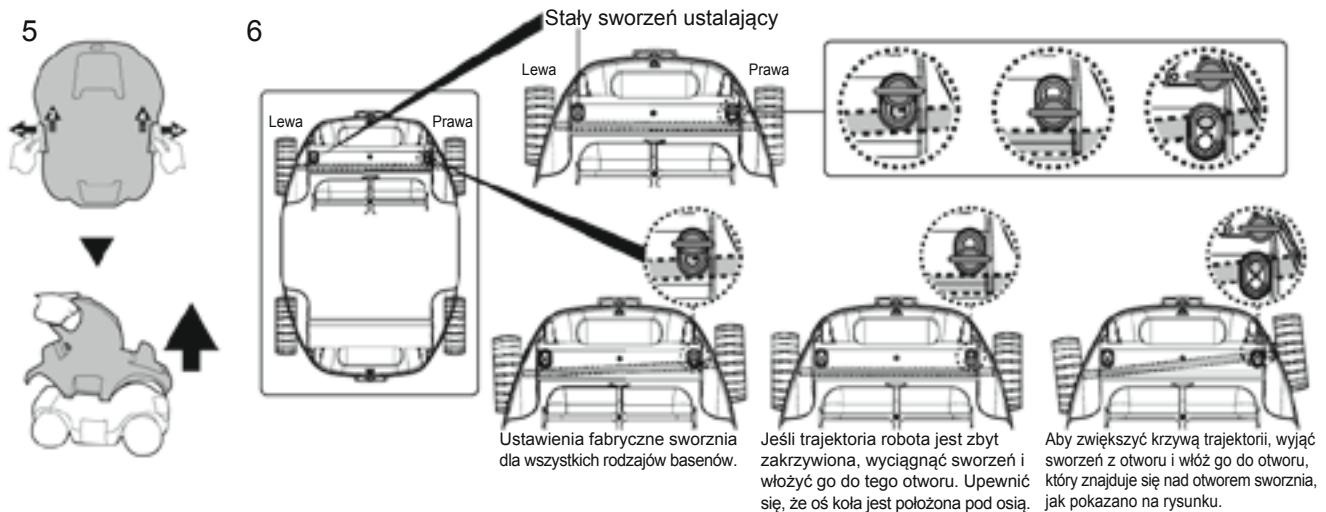
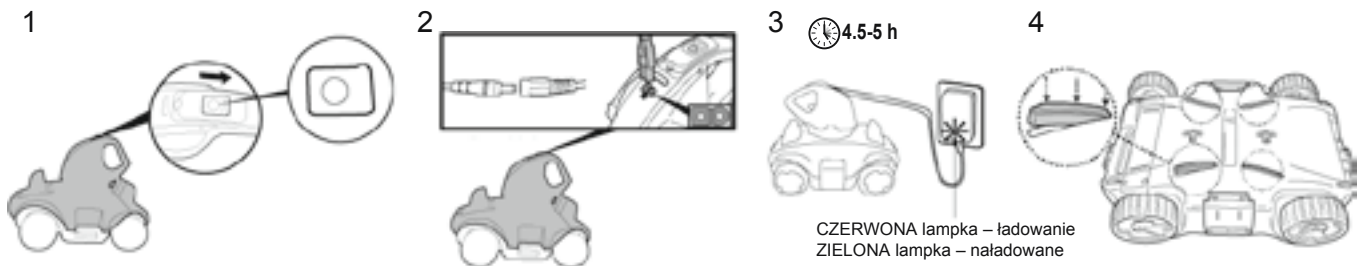

Uwaga: Podważyć, aby odłączyć pokrywę pływaka, zwolnić linę z pływaka do głębokości wody basenowej plus około 0,5 m (19,7”).

9

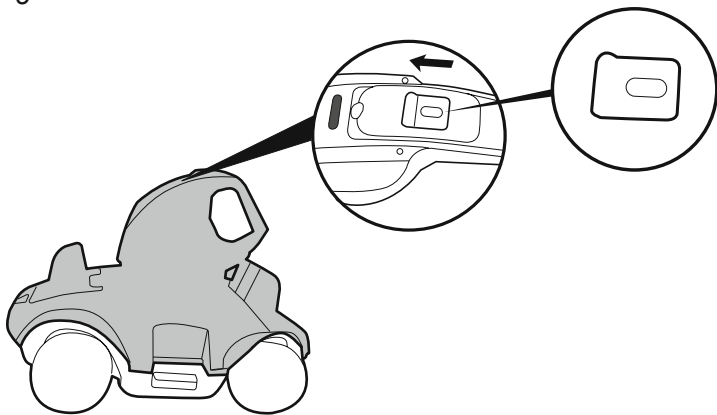

10

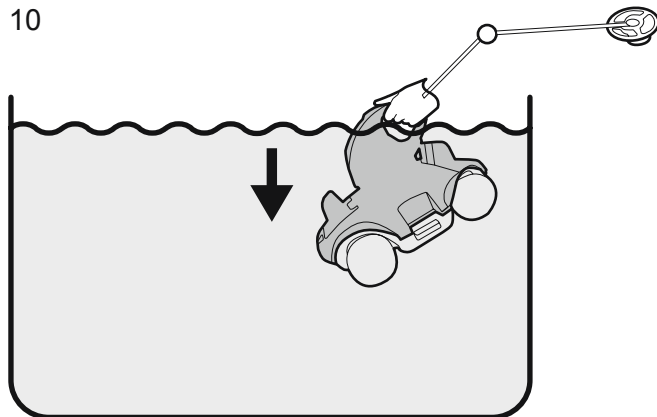

11

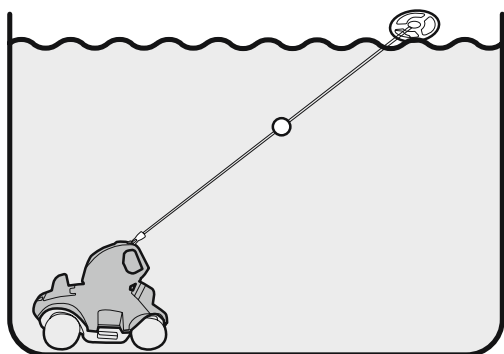

12

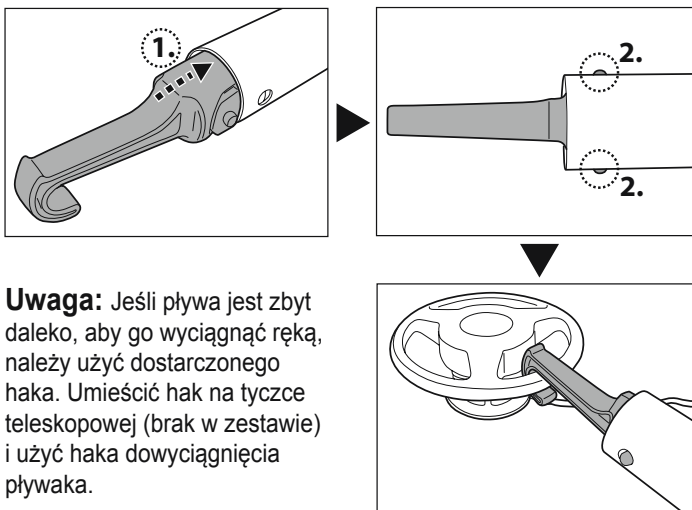

13

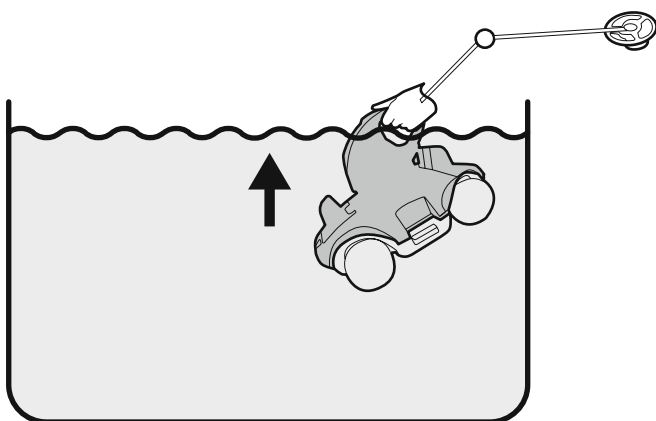

14

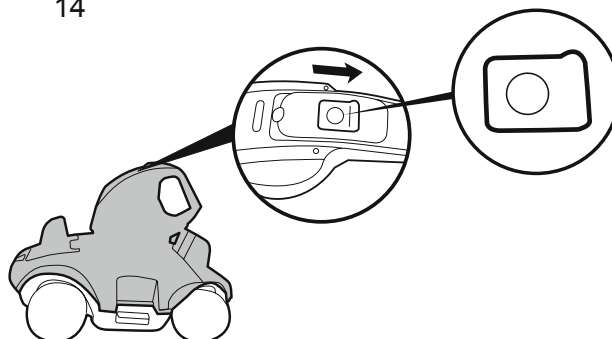

15

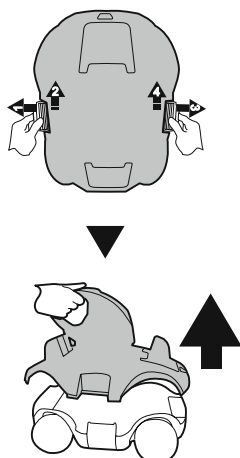

16

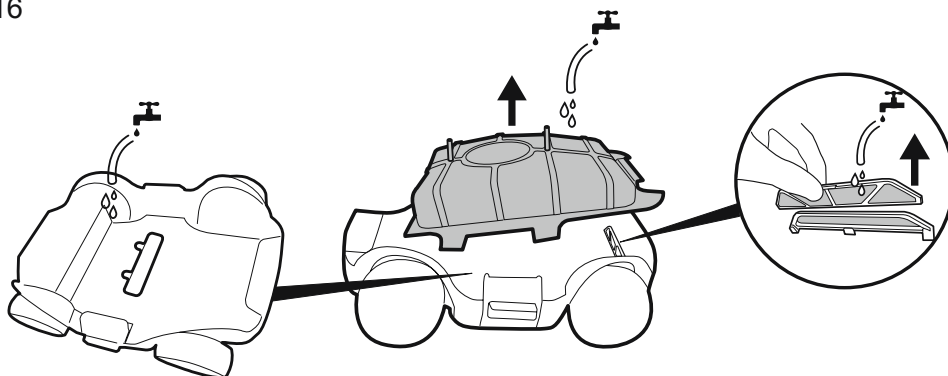

- Uwaga:**
1. Zaleca się wyłączyć system filtracji, ponieważ cyrkulacja wody w basenie może wpłynąć na wzorec ruchów robota.
 2. Wyjąć drabinkę basenową, skimmer powierzchniowy i inne pływające przedmioty z basenu, ponieważ mogą utrudniać poruszanie się pływaka robota i w związku z tym samego robota.
 3. W przypadku basenu ze słoną wodą, należy się upewnić, że cała sól została rozpuszczona przed włożeniem robota do wody.

Wymiana klap

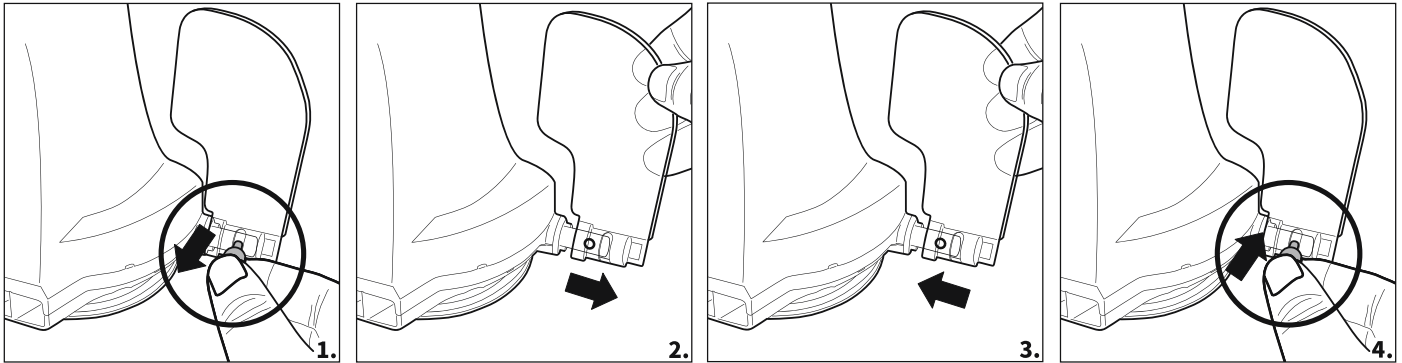

Konserwacja i przechowywanie

1. W trakcie przechowywania akumulator samoczynnie się rozładuje. Przed przechowywaniem należy całkowicie naładować robota.
 2. Jeśli robot nie jest używany, należy ładować akumulator co najmniej raz na trzy miesiące.
- Odłącz zasilacz zewnętrzny od gniazda, a następnie odłączyć kabel ładowarki od zewnętrznego zasilacza i robota.
 - Odłączyć akcesoria od robota. Jeśli jest to niezbędne, wypłukać robota i akcesoria pod bieżącą wodą. Nie używać DETERGENTU.
 - Upewnić się, że przed przechowaniem woda została usunięta z odkurzacza.
 - Użyć wilgotnej szmatki do wyczyszczenia i osuszenia robota i akcesoriów.
 - Przechowywać w dobrze wentrowym, niedostępnym dla dzieci i nienasłonecznionym miejscu, z dala od źródeł gorąca, zapłonu oraz chemii basenowej. Temperatura otoczenia w miejscu przechowywania powinna wynosić od 10°C do 25°C. **UWAGA:** Wyższa temperatura podczas przechowywania może zredukować trwałość akumulatora.

Demontaż pakietu akumulatora

Rekomendowane przybory (brak w zestawie): Wkrętak.

1. Zwolnić pokrywę górną (wstępnie zmontowaną z głowicą obrotową). Obrócić pokrywę dołem do góry i zwolnić głowicę obrotową, obracając dolną płytę blokującą w kierunku przeciwnym do ruchu wskazówek zegara. Zdemontować obrotowy pierścień wygładzający.



2. Użyć wkrętaka do odkręcenia 4 wkrętów znajdujących się w dolnej części głowicy, aby najpierw zwolnić płytę dolną. Użyć wkrętaka do odkręcenia wszystkich wkrętów podstawy, tak jak pokazano. Wymontować wirnik, a następnie podważyć podstawę i zdjąć ją, aby odsłonić wnętrze głowicy.

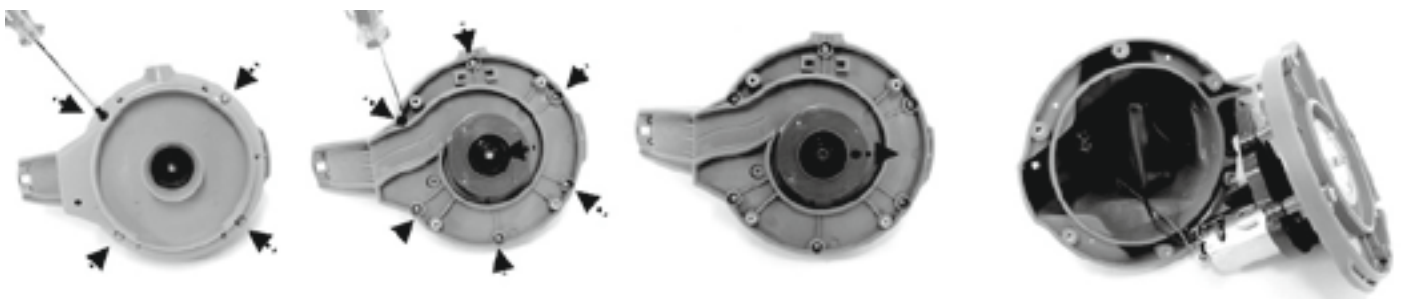

3. Wymontować pakiet akumulatorowy, aby odstąpić PCBA. Aby odłączyć przewód łączący akumulator, nacisnąć zacisk na złączu, a następnie wyciągnąć go. **UWAGA:** Natychmiast owinąć złącze taśmą izolacyjną z celu uniknięcia zwarcia spowodowanego przez kontakt między obiema końcówkami przewodów.

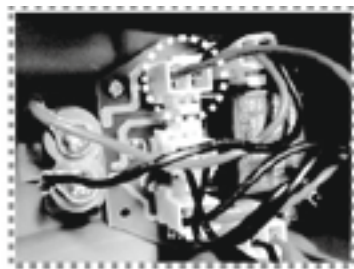

UTYLIZACJA

Zużytych produktów elektrycznych nie należy wyrzucać razem z odpadami domowymi.

Sprzęt elektryczny i elektroniczny zawiera substancje, które w przypadku braku właściwego recyklingu mogą być groźne dla ludzkiego zdrowia i środowiska.

Zużyty produkt oddaj do miejsca zajmującego się recyklingiem. Skontaktuj się z lokalnymi władzami lub sprzedawcą w celu uzyskania porady na temat recyklingu.

Rozwiązywanie problemów

Problem	Możliwa przyczyna	Rozwiązanie
Robot nie zbiera zanieczyszczeń.	Niski stan akumulatora.	Naładować akumulator ponownie.
	Wirnik jest zablokowany.	Wyłączyć robota i sprawdzić wzrokowo otwór pod odpadami. Aby uzyskać pomoc, odwiedź sekcję pomocy technicznej na naszej stronie internetowej, www.bestwaycorp.com . OSTRZEŻENIE! Przed serwisowaniem upewnić się, że robot jest wyłączony.
	Wirnik jest uszkodzony.	Aby uzyskać pomoc, odwiedź sekcję pomocy technicznej na naszej stronie internetowej, www.bestwaycorp.com .
	Komora zanieczyszczeń jest pełna.	Oczyszczyć komorę zanieczyszczeń i pokrywę filtra.
Robot zatrzymał się na środku basenu (głowica wciąż się obraca).	Robot zatrzymał się na przeszkodzie.	Sprawdzić, czy w basenie znajduje się przedmiot blokujący robota. Usunąć przeszkodę.
	Robot został zatrzymany przez ssanie z głównego odpływu dennego basenu.	Wyłączyć system filtracji (zob. instrukcję obsługi).
Robot nie oczyszcza całego basenu / porusza się wzdłuż ściany basenu.	Komora zanieczyszczeń jest pełna.	Oczyszczyć komorę zanieczyszczeń
	Czas pracy jest krótszy niż oczekiwano.	Oczyszczyć komorę filtra i ponownie ładować robota przez 5-6 godz.
	Kierunek poruszania się jest przerywany przez cyrkulację wody wytwarzaną przez system filtrujący.	Wyłączyć system filtracji (zob. instrukcję obsługi).
	Koło jest zablokowane.	Sprawdzić koło i usunąć z niego zanieczyszczenia.
	Nieprawidłowe ustawienie sworznia blokującego/wymagany jest zderzak.	Postępować zgodnie z instrukcjami z podręcznika użytkownika, aby prawidłowo ustawić pozycję sworznia blokującego i zastosować zderzak.
	Robot porusza się wzdłuż ściany okrągłego basenu.	Upewnić się, że zderzaki zostały założone (zob. wskazówki z instrukcji).
Robot zakleszczony w wąskim miejscu basenu zagłębionego w ziemi.	Za mało miejsca, aby robot mógł zmienić kierunek.	Postępować zgodnie ze wskazówkami z instrukcji, aby założyć zderzaki po obu stronach robota.
Robot porusza się powoli.	Komora zanieczyszczeń jest pełna.	Oczyszczyć komorę zanieczyszczeń i pokrywę filtra.

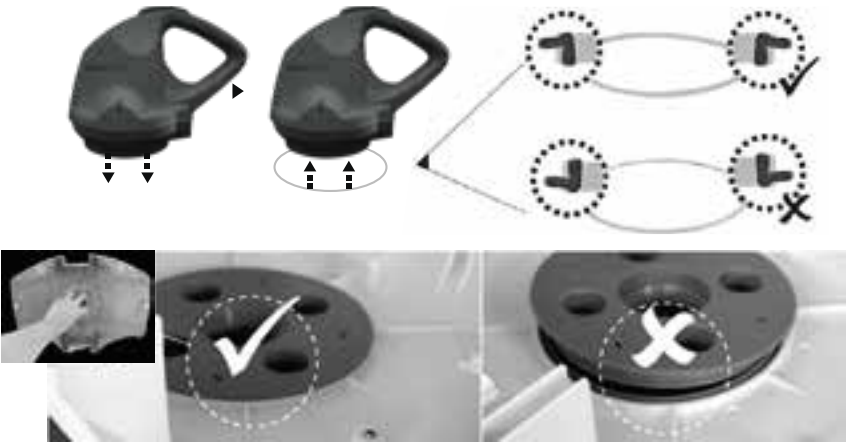
<p>Głowica obrotowa nie obraca się, lub obraca się zauważalnie powoli.</p>	<p>Spód głowicy obrotowej jest zablokowany.</p>	<p>Odłącz głowicę obrotową i pierścień wygładzający zgodnie z instrukcjami w rozdziale „Jak wyjąć akumulator” z instrukcji, a następnie:</p> <ul style="list-style-type: none"> - Usuń uwięzione zanieczyszczenia - Sprawdź, czy pierścień wygładzający i dolna płyta są prawidłowo zainstalowane (patrz poniższe schematy) - Sprawdź pierścień wygładzający pod kątem potencjalnych uszkodzeń i zużycia. W razie potrzeby wymień na nowy
		
	<p>Kłapa boczna jest zablokowana.</p>	<p>Sprawdzić i usunąć zanieczyszczenia, które utrudniają poruszanie się kłapy.</p>
<p>Z robota wydostają się zanieczyszczenia.</p>	<p>Pierścień wygładzający głowicy obrotowej jest uszkodzony.</p>	<p>Wymienić na nowy pierścień wygładzający głowicy obrotowej. Aby uzyskać pomoc, odwiedź sekcję pomocy technicznej na naszej stronie internetowej, www.bestwaycorp.com.</p>
	<p>Kłapa otworu ssącego (umieszczona od spodu) jest uszkodzona.</p>	<p>Kłapa otworu ssącego działa jak drzwi, aby zapobiec uciekaniu zanieczyszczeń z komory zanieczyszczeń. Aby uzyskać pomoc, odwiedź sekcję pomocy technicznej na naszej stronie internetowej, www.bestwaycorp.com.</p>
<p>Zanieczyszczenia wydostają się poza pokrywę filtra.</p>	<p>Płytkę filtra spustowego jest uszkodzona lub nie jest na miejscu.</p>	<p>Upewnić się, czy płytkę filtra spustowego jest na miejscu i w razie potrzeby wymienić na nową przed następnym użyciem.</p>
<p>Pływak tonie.</p>	<p>Siatka pokrywy filtra jest uszkodzona.</p>	<p>Wymienić pokrywę filtra na nową. Aby uzyskać pomoc, odwiedź sekcję pomocy technicznej na naszej stronie internetowej, www.bestwaycorp.com.</p>
<p>Robota nie można naładować/ ponownie naładować.</p>	<p>Pływak jest uszkodzony i dostaje się do niego woda.</p>	<p>Wymienić na nowy pływak. Aby uzyskać pomoc, odwiedź sekcję pomocy technicznej na naszej stronie internetowej, www.bestwaycorp.com.</p>
	<p>Akumulator jest uszkodzony.</p>	<p>Aby uzyskać pomoc, odwiedź sekcję pomocy technicznej na naszej stronie internetowej, www.bestwaycorp.com.</p> <p>OSTRZEŻENIE! NIE otwierać robota i nie wymieniać samodzielnie akumulatora. Grozi to poważnymi lub nawet śmiertelnymi urazami i będzie skutkowało unieważnieniem gwarancji.</p>
	<p>Kabel ładowania nie jest w pełni połączony z zewnętrznym adapterem i robotem.</p>	<p>Upewnić się, że kabel ładowania jest prawidłowo i całkowicie podłączony do zewnętrznego zasilacza i robota. Zob. instrukcję obsługi.</p>
<p>Zewnętrzny zasilacz jest niesprawny.</p>	<p>Aby uzyskać pomoc, odwiedź sekcję pomocy technicznej na naszej stronie internetowej, www.bestwaycorp.com.</p> <p>OSTRZEŻENIE! Korzystanie z niewłaściwego zewnętrznego zasilacza spowoduje uszkodzenie robota/akumulatora i unieważnienie gwarancji.</p>	



HASZNÁLATI ÚTMUTATÓ

Látogass meg a Bestway YouTube-csatornáját 

FONTOS BIZTONSÁGI UTASÍTÁSOK

Az elektromos berendezés telepítésekor és használatakor kötelezően kövesse az alapvető óvintézkedéseket, így például:

OLVASSA EL ÉS KÖVESSE AZ ÖSSZES UTASÍTÁST

FIGYELMEZTETÉS:

- Mielőtt felhasználó által elvégezhető karbantartási műveletekhez, például szűrőtisztításhoz kezd, csatlakoztassa le a készüléket a hálózati tápellátásról.
- Az áramátalakítónak az 1. zónán kívül kell lennie.
- A készülék akkumulátorral rendelkezik, amely kizárólag szakképzett személy által cserélhető.
- Maximális víz hőmérséklet: 35 °C (95 °F).
- A maximális üzemi vízmélység 3 méter (10 láb).
- Az akkumulátor töltéséhez kizárólag a robothoz mellékelt eltávolítható tápegységet (külső illesztőegységet) használja.
-  Eltávolítható tápegység (DSS18-0842000-B / DSS18-0842000-C / DSS18-0842000-D)
- A készüléket használhatják 8 évnél idősebb gyermekek, illetve korlátozott fizikai, érzékszervi vagy szellemi képességekkel vagy tapasztalattal és ismeretekkel rendelkező személyek, amennyiben a készülék biztonságos használatára vonatkozó képzésben részesültek, amennyiben ismerik a használat veszélyeit, vagy ha valaki felügyeli őket. A termék nem gyermekjáték. A tisztítást és felhasználói karbantartást felügyelet nélkül gyermekek nem végezhetik. (EU-s piac esetén)
- A készülék nem használható olyan személyek által, beleértve a gyermekeket, akik korlátozott fizikai, érzékszervi vagy szellemi képességekkel rendelkeznek, akik nem rendelkeznek megfelelő tapasztalatokkal és ismeretekkel, hacsak az előbbi személyek biztonságáért felelős személy

nem felügyeli őket, vagy ha az illető személy nem nyújt tájékoztatást a készülék használatának a vonatkozásában. A gyermekek felügyeletre szorulnak annak elkerülése érdekében, hogy a készüléket játéknak használják. (EU-n kívüli piac)

- A telepített akkumulátor feltölthető Li-ion akkumulátorcsomagból áll. Soha ne tegyen kísérletet az akkumulátorcsomag cseréjére.

AZ AKKUMULÁTOR ÁRTALMATLANÍTÁSA:

Az akkumulátor újrahasznosítható alkatrész, ezért tájékoztatás ügyében forduljon a helyi hatósághoz.

- Az akkumulátort a leselejtezés előtt el kell távolítani a medenceporszívóból.
- Az akkumulátor eltávolítása előtt kötelezően válassza le a medenceporszívót a hálózati tápellátásról (elektromos kimenetről).
- Az akkumulátort kötelező módon biztonságos és megfelelő módon selejtezze.

Alkatrészek listája

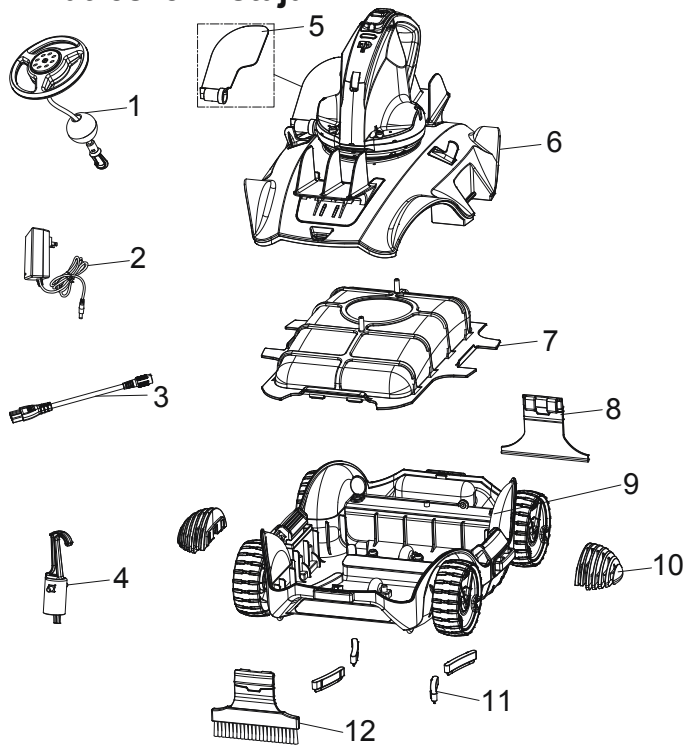

Alkatrész száma	Alkatrész kódja	Menny.
1	P05631	1
2	P03881	1
3	P03880	1
4	P03879	1
5	P03870	1
6	P05629	1
7	P03873	1
8	P05633	1
9	P05630	1
10	P03876	2
11	P03877	1
12	P05632	1

A robot meghajtását egy vízfúvóka biztosítja, amelyek a felső forgófejen található. A vizet a robot először beszívja a robot alsó részén található szivótorkon, a víz áthalad a szűrőn, majd a hajtófúvókán keresztül távozik. A fúvókából származó víz sugár biztosítja a robot előre irányuló meghajtását. Amint a motor egy akadályt talál, például medencefalnak ütközve megáll, az oldallal elfordul, és a forgófej elfordul 180°-ban. A robot elkezd az ellentétes irányba haladni. A robot nagyjából egyenes vonalban mozog egyik, majd visszafelé a másik irányba. Mozgás közben a robot felporszívózza a medence alját, így összegyűjti a hulladékot a hulladékátrolóba.

Összeszerelés és üzemeltetés

Töltésre vonatkozó FIGYELMEZTETÉS

- Kizárólag az eredeti külső illesztőegységet és a mellékelt töltőkábelt használja.
- A töltés megkezdése előtt bizonyosodjon meg arról, hogy a robot és a töltőaljzat száraz és mentes a szennyeződésektől.
- Töltés előtt a kapcsolót csúsztassa OFF (KI) pozícióba, így biztosítva a robot kikapcsolt állapotát.
- Az első használat előtt teljesen töltsen fel a robotot (körülbelül 5-6 óra).
- Töltésjelző fény: Nincs fényjelzés – Tápellátás kikapcsolva / nincs tápellátás
Világítás – Tápellátás bekapcsolva
Villogó fényjelzés – Az akkumulátor 10 percen belül lemerül.

Megjegyzés: Amint megkezdődik a robot töltése, a külső illesztőegység jelzőfénye piros világításba kezd. Amikor a robot teljes töltöttséghez közeli állapotba kerül, a jelzőfény zöld színre vált.

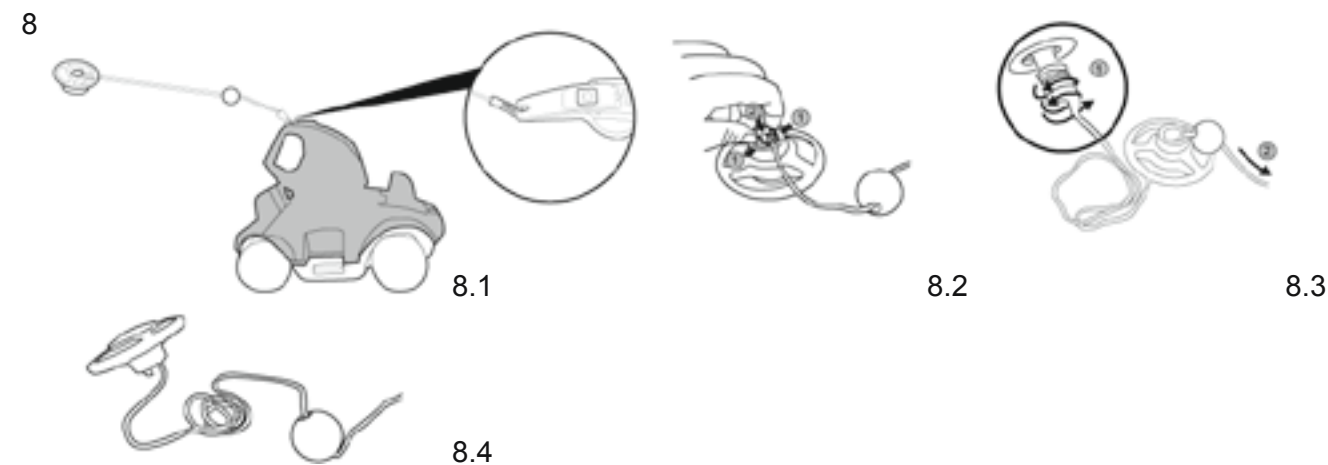
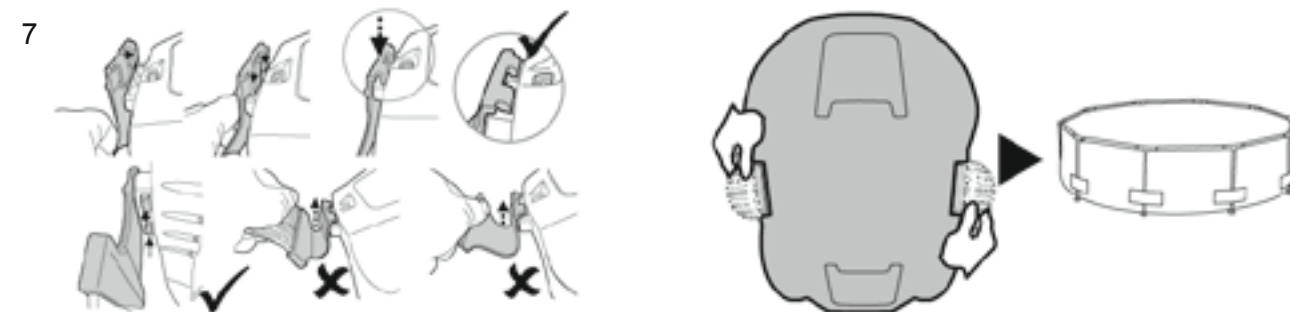
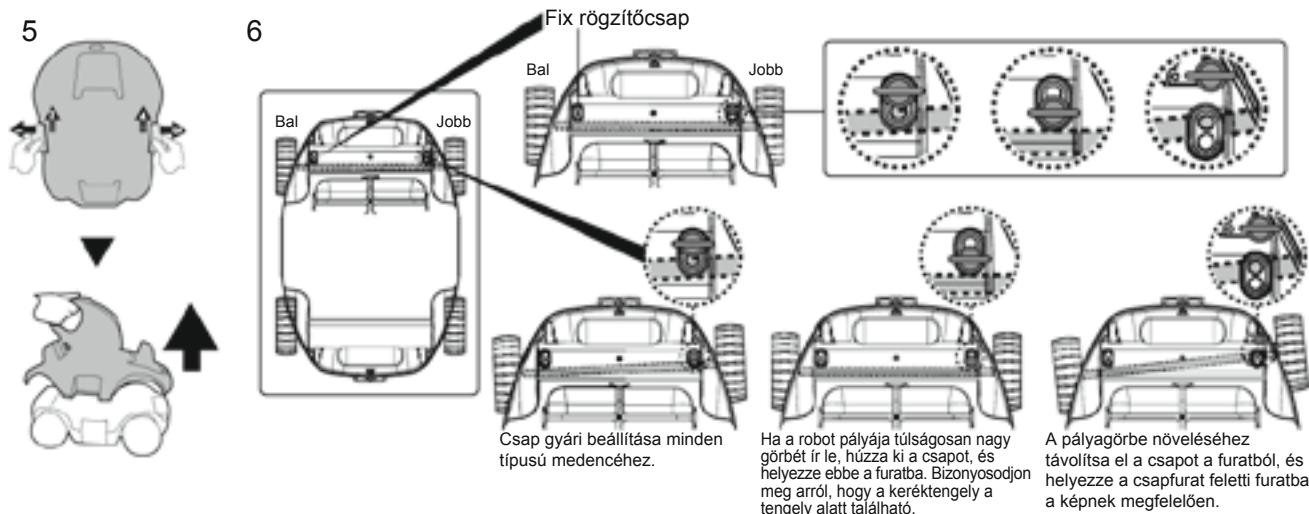
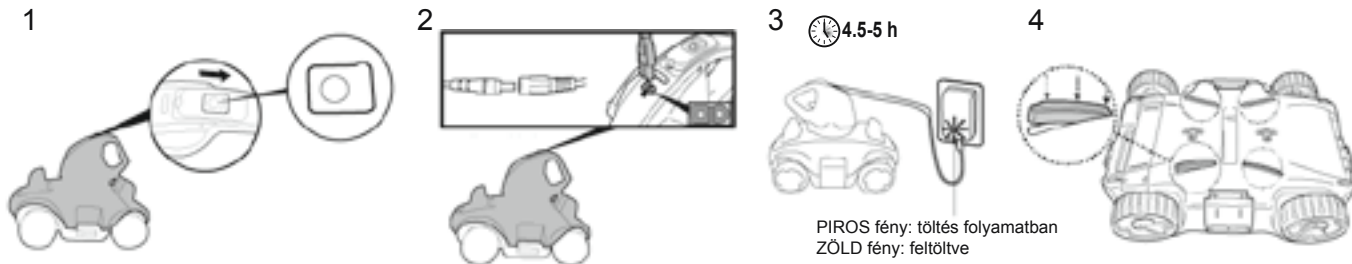

Megjegyzés: Feszítse fel az úszó sapkáját, és szabadítson fel a vízmélység és az úszó közötti távolság + körülbelül 0,5 méter (19,7 hüvelyk) kötelet.

9

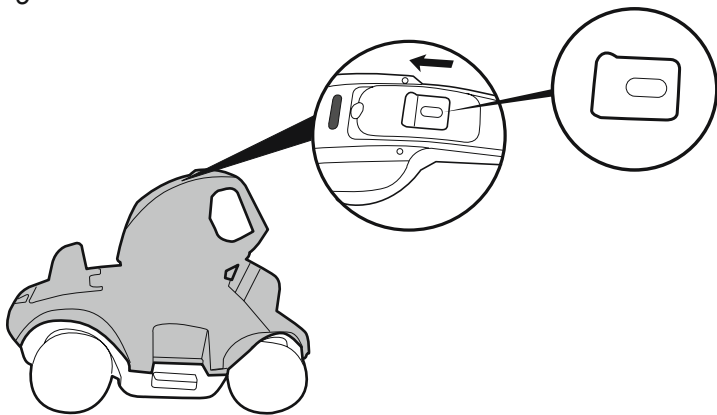

10

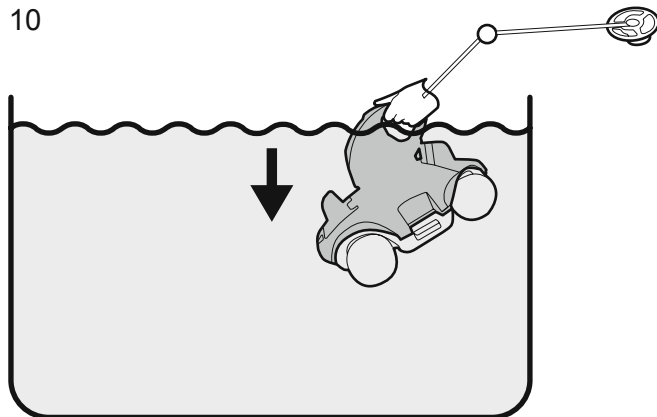

11

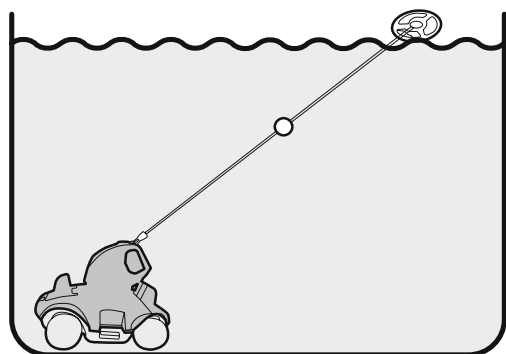

12

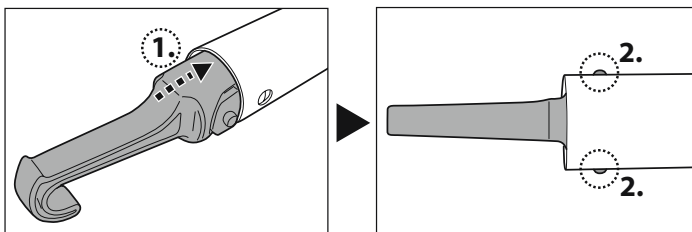

Megjegyzés: Amennyiben az úszó túlságosan távol található a kézi visszahúzáshoz, használja a mellékelt horgot. Szerelje a horgot egy teleszkópos rúdra (nem képezi a csomag részét), majd a horog segítségével húzza vissza az úszót.

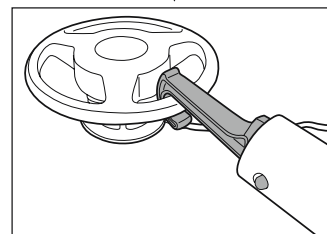

13

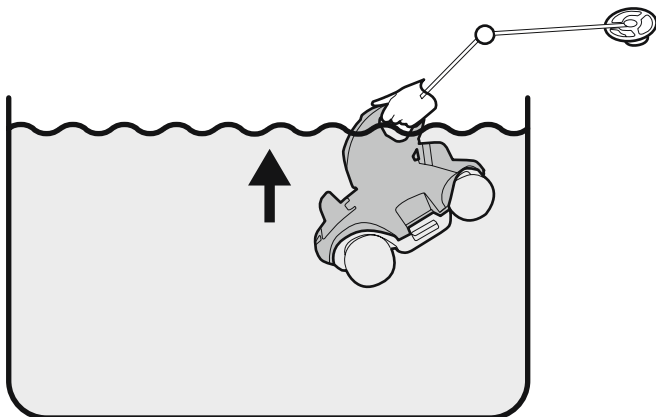

14

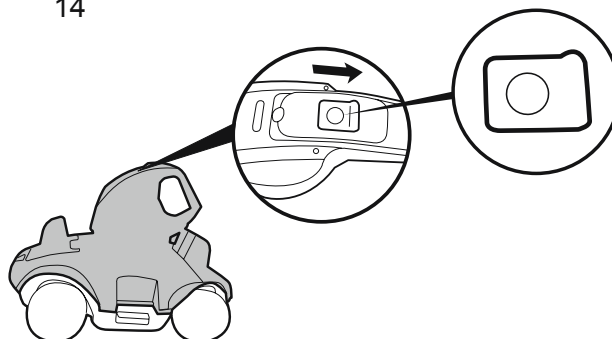

15

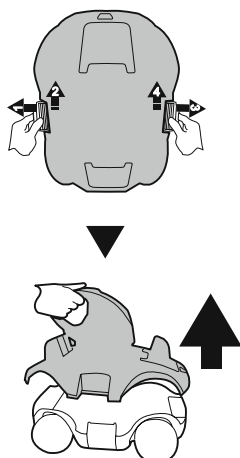

16

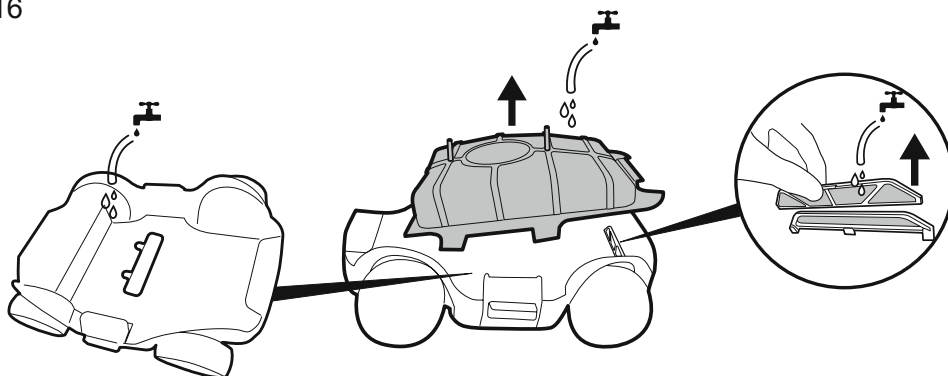

- Megjegyzés:**
1. Javasoljuk, hogy kapcsolja ki a szűrőrendszereket, mivel a medence vízkeringetése hatással lehet a robot mozgási útvonalára.
 2. Távolítsa el a medence létráját, lebegő szűrőberendezését és egyéb lebegő tárgyakat, mivel ezek akadályozhatják a robot úszójának a mozgását, és, következésképpen, a robot mozgását is.
 3. Amennyiben sósvízű medencét üzemeltet, bizonyosodjon meg arról, hogy az összes só feloldódott, még mielőtt a robotot a vízbe helyezné.

Fül cseréje

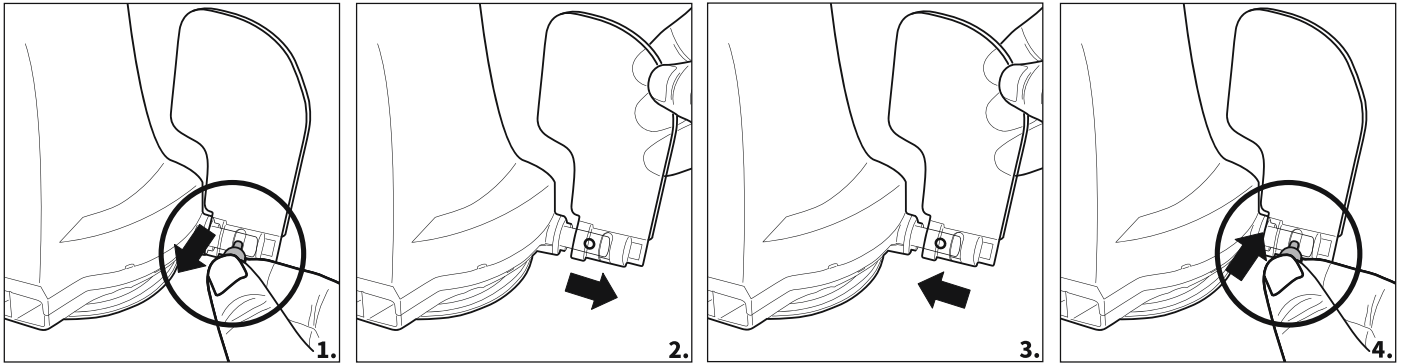

Karbantartás és tárolás

1. Az akkumulátor a tárolás során magától lemerül. Tárolás előtt mindenképpen töltsen teljesen fel a robotot.
 2. Az akkumulátort kötelezően töltsen fel legalább háromhavonta egyszer, ha a készülék nincs is használatban.
- Válassza le a külső illesztőegységet az aljzatról, majd csatlakoztassa le a töltőkábelt a külső illesztőegységről és a robotról.
 - Válassza le a robotról a tartozékokat. Szükség szerint öblítse át a robotot és a tartozékokat édesvízzel. NE használjon tisztítószert.
 - Tárolás előtt engedje le a vizet a robotból.
 - Nedves törölkendővel tisztítsa meg és törölje át a robotot és a tartozékokat.
 - A készüléket és a tartozékait jól szellőző területen tárolja napsugárzástól, hőforrástól, gyújtóforrástól, medencéhez használatos vegyi anyagoktól és gyermekektől távol. A tároláshoz 10 °C – 25 °C (50 °F – 77 °F) környezeti hőmérséklet ajánlott. **MEGJEGYZÉS:** Magasabb tárolási hőmérséklet esetén lerövidülhet az akkumulátor élettartama.

Az akkumulátorcsomag eltávolítása

Javasolt szerszámok (nem képezik a csomag részét): Csavarhúzó.

1. Oldja a felső burkolatot (gyárilag a forgófejhez kapcsolódik). Fordítsa a burkolatot fejjel lefelé, és oldja a forgófejet az alsó rögzítőlemez óramutató járásával ellentétes irányba való elfordítással. Távolítsa el a forgássegítő gyűrűt.



2. A csavarhúzó segítségével távolítsa el a fej alsó részén található 4 csavart, így először eltávolítja az alsó lemezt. A csavarhúzó segítségével távolítsa el az alapi rész összes csavarját a képen látható módon. Távolítsa el a lapátkereket, majd feszítse fel az alapi részt, és távolítsa el a fejegység belső részének a feltárásához.

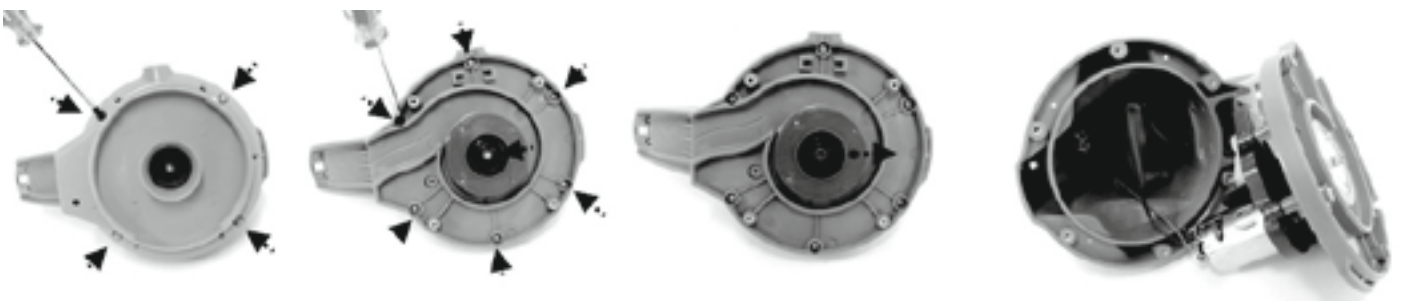

3. Távolítsa el az akkumulátorcsomagot a nyomtatott áramköri lap felfedéséhez. Az akkumulátor csatlakozókábelének a leválasztásához nyomja le a csatlakozón található kengyelt, és húzza ki a csatlakozót. **MEGJEGYZÉS:** A csatlakozót azonnal tekerje be szigetelőszalaggal, hogy megelőzze az egyéb kábelcsatlakozókkal való esetleges érintkezés okozta rövidzárlatot.

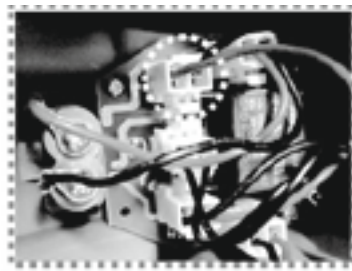

ÁRTALMATLANÍTÁS



A kiselejtezett elektromos termékek nem képezhetik a háztartási hulladék részét. Éljen az újrahasznosítás lehetőségével, ha elérhetőek a megfelelő létesítmények. Az újrahasznosításra vonatkozó tanácsok tekintetében tájékozódjon az önkormányzatnál vagy a forgalmazónál.

Hibaelhárítás

Hiba	Lehetséges ok	Megoldás
A robot nem gyűjti össze a hulladékot.	Az akkumulátor töltöttsége alacsony.	Töltse fel ismét a robotot.
	A lapátkerék nem forog.	Kapcsolja ki a robotot, majd szemrevételezéssel ellenőrizze a hulladék alatti furatot. Támogatás ügyében látogassa meg a weboldalunk (www.bestwaycorp.com) ügyféltámogatás részét. FIGYELMEZTETÉS! Bizonyosodjon meg a robot kikapcsolt állapotáról, mielőtt a készülék szervizeléséhez kezdene.
	A lapátkerék eltört.	Támogatás ügyében látogassa meg a weboldalunk (www.bestwaycorp.com) ügyféltámogatás részét.
	A hulladéktároló megtelt.	Tisztítsa meg a hulladéktárolót és a szűrőburkolatot.
A robot a medence közepén leállt (a forgófej továbbra is forog).	A robotot egy akadály megállította.	Szemrevételezéssel ellenőrizze, hogy akadály lehetetleníti-e el a robot mozgását. Távolítsa el az akadályt.
	A robotot megállította a medence központi lefolyójának a szívóereje.	Kapcsolja ki a szűrőrendszert (lásd a felhasználói kézikönyvet).
A robot nem járja be a medence padlójának egészét/nem a medencefal mentén mozog.	A hulladéktároló megtelt.	Tisztítsa meg a hulladéktárolót.
	Az üzemidő a vártnál rövidebb.	Tisztítsa meg a hulladéktárolót, és töltse fel ismét a robotot 5-6 órán keresztül.
	A mozgást megzavarja a szűrőrendszer által generált vízmozgás.	Kapcsolja ki a szűrőrendszert (lásd a felhasználói kézikönyvet).
	A kerék beragadt.	Ellenőrizze és távolítsa el a kerék mellett található hulladékot.
	A rögzítőcsap pozíciója helytelen / ütköző szükséges.	Kövesse a kézikönyv utasításait a rögzítőcsap megfelelő pozícióba állításához, illetve szerelje fel az ütközőt.
	A robot a kerek formájú medence fala mentén mozog.	Bizonyosodjon meg arról, hogy felszerelte az ütközőket (lásd a kézikönyv utasításait).
A robot beszorult a földbe süllyesztett medence keskeny részébe.	Nincs elég hely a robot irányváltásához.	A kézikönyv utasításait követve szereljen ütközőt a robot mindkét végére.
A robot lassan mozog.	A hulladéktároló megtelt.	Tisztítsa meg a hulladéktárolót és a szűrőburkolatot.

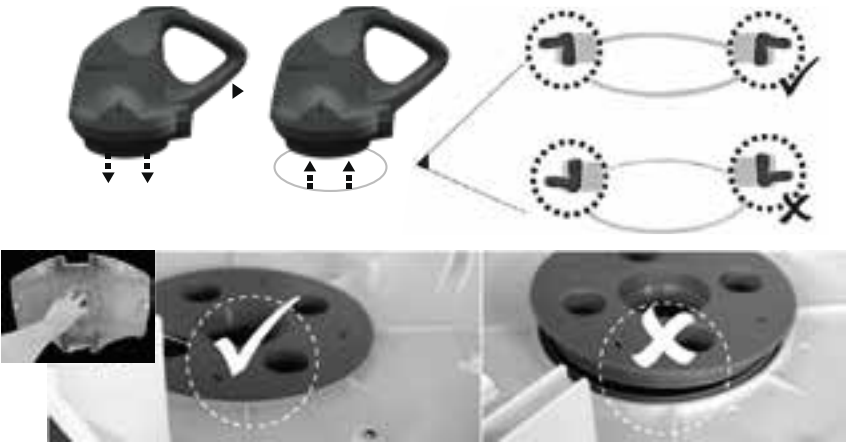
<p>A forgófej nem forog, vagy forgása érezhetően lassú.</p>	<p>A forgófej alsó része beragadt.</p>	<p>Válassza le a forgófejet és a simítógyűrűt a kézikönyv „Az akkumulátorcsomag eltávolítása” részében leírt módon, majd:</p> <ul style="list-style-type: none"> - Távolítsa el a beragadt hulladékot - Bizonyosodjon meg a simítógyűrű és az alsó lemez megfelelően beszerelt állapotáról (lásd az alábbi ábrákat) - Vizsgálja meg a simítógyűrűt esetleges sérülések, illetve kopás tekintetében. Szükség szerint cserélje egy újjal
		
	<p>Az oldallap beragadt.</p>	<p>Ellenőrizze az oldallap körüli részt olyan hulladékok tekintetében, amelyek akadályozzák az oldallap mozgását.</p>
<p>Hulladékok távoznak a robotból.</p>	<p>A szívótorok lapja (a tisztítókészülék alján) eltört.</p>	<p>A szívótorok lapja ajtóként működik, feladata pedig annak megakadályozása, hogy hulladék távozzon a hulladéktárolóból. Támogatás ügyében látogassa meg a weboldalunk (www.bestwaycorp.com) ügyféltámogatás részét.</p>
<p>Hulladék kerül a szűrőburkolaton kívülre.</p>	<p>A leeresztőszűrő lemez eltört vagy nincs a helyén.</p>	<p>Bizonyosodjon meg arról, hogy a leeresztőszűrő lemez a helyén található, és szükség szerint a következő használat előtt cserélje új alkatrészrel.</p>
<p>Az úszó elsüllyed.</p>	<p>A szűrő sérült, és víz kerül bele.</p>	<p>Szereljen be új szűrőburkolatot. Támogatás ügyében látogassa meg a weboldalunk (www.bestwaycorp.com) ügyféltámogatás részét.</p>
<p>A robot nem tölthető fel / újra.</p>	<p>Az akkumulátor károsodott.</p>	<p>Támogatás ügyében látogassa meg a weboldalunk (www.bestwaycorp.com) ügyféltámogatás részét.</p> <p>FIGYELMEZTETÉS!</p> <p>NE nyissa fel a robotot, illetve ne tegyen kísérletet az akkumulátor cseréjére. Ez súlyos vagy halálos sérüléseket eredményezhet, illetve a jótállás érvényét veszíti.</p>
	<p>A töltőkábel nem csatlakozik teljesen a külső illesztőegységhez és a robothoz.</p>	<p>Bizonyosodjon meg arról, hogy a töltőkábel megfelelően és teljesen csatlakozik a külső illesztőegységhez és a robothoz. Tájékozódjon a felhasználói kézikönyvből.</p>
	<p>A külső illesztőegység meghibásodott.</p>	<p>Támogatás ügyében látogassa meg a weboldalunk (www.bestwaycorp.com) ügyféltámogatás részét.</p> <p>FIGYELMEZTETÉS! A nem megfelelő külső illesztőegység használata nyomán károsodhat a robot/akkumulátor, illetve a jótállás érvényét veszíti.</p>



ÄGARMANUAL

Besök Bestway YouTube kanal

VIKTIGA SÄKERHETSANVISNINGAR

När den elektriska utrustningen installeras och används måste grundläggande försiktighetsåtgärder alltid följas, inklusive följande:

LÄS OCH FÖLJ ALLA INSTRUKTIONER

VARNING:

- Koppla bort pumpen från strömmen innan du utför något underhåll, såsom rengöring av filtret.
- Transformatorn ska placeras utanför zon 1.
- Apparaten innehåller batterier som endast ska bytas av kunniga personer.
- Maximal vattentemperatur: 35°C (95°F).
- Maximalt arbetsdjup i vatten är 3 meter (10ft.).
- Använd endast den avtagbara strömförsörjningsenheten som medföljer roboten (extern adapter) vid laddning av batteriet.
- Avtagbar strömförsörjningsenhet (DSS18-0842000-B / DSS18-0842000-C / DSS18-0842000-D)
- Apparaten kan användas av barn från åtta år och uppåt och personer med försämrad fysisk, sensorisk eller mental förmåga eller brist på erfarenhet eller kunskap om de hålls under uppsikt eller instruerats i hur apparaten används på ett säkert sätt och förstår dess risker. Barn ska inte leka med apparaten. Rengöring och skötsel ska inte göras av barn utan en vuxens tillsyn. (För EU-marknaden)
- Den här apparaten är ej avsedd att användas av personer (däribland barn), med begränsad fysisk, mental eller

sensoriskt förmåga, eller bristande erfarenhet och kunskap, om inte personen är under uppsyn eller fått instruktioner om apparatens användning av ansvarande person. Barn bör hållas under uppsikt för att garantera att de inte leker med apparaten. (För annan marknad än EU)

- Det installerade batteriet är ett uppladdningsbart litium-jonbatteri. Försök aldrig byta ut batteripaketet.

AVYTTRING AV BATTERI:

Återvinning krävs; ta kontakt med din lokala myndighet för information.

- Batteriet måste avlägsnas från pooldammsugaren innan det kasseras.
- Pooldammsugaren måste kopplas ifrån strömförsörjningen (elektrisk enhet) när batteriet avlägsnas.
- Batteriet måste kasseras säkert och korrekt.

Lista över delar

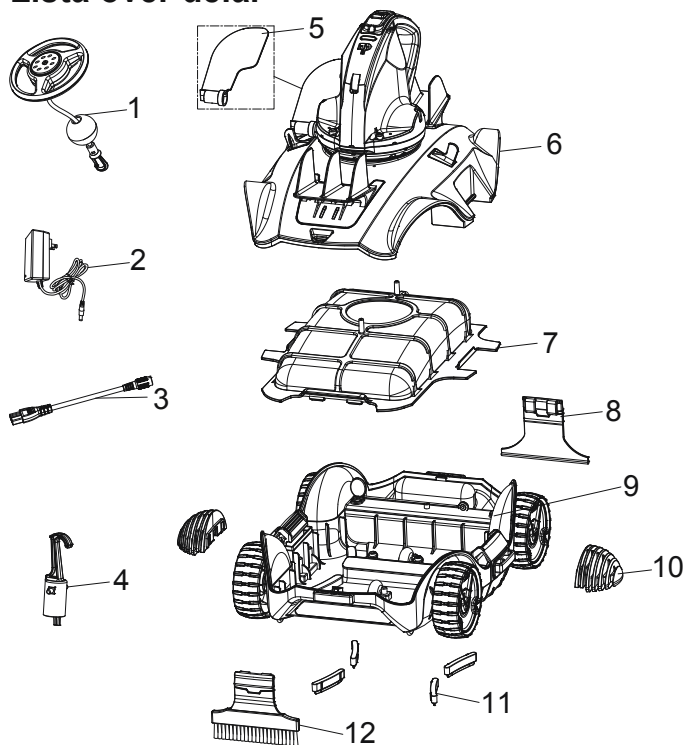

Del nr.	Artikelkod	ANTAL
1	P05631	1
2	P03881	1
3	P03880	1
4	P03879	1
5	P03870	1
6	P05629	1
7	P03873	1
8	P05633	1
9	P05630	1
10	P03876	2
11	P03877	1
12	P05632	1

Roboten har ett utloppsmunstycke under det övre vridbara huvudet. Vatten sugts först in genom sugmunstycket på robotens undersida, genom filtret och flödar sedan ut genom utloppsmunstycket. Vattenflödet från utloppsmunstycket driver roboten framåt. När roboten stannar vid ett hinder som poolvägg roterar sidklaffen och det vridbara huvudet roterar 180°. Roboten börjar röra sig i motsatt riktning. Roboten rör sig i ett generellt rakt mönster en riktning och i bågmönster den andra riktningen. I rörelse dammsuger roboten på botten av poolen och samlar in allt skräp i skräpbehållaren.

Montering och Drift

VARNING vid laddning

- Använd endast originaladapter och medföljande laddkabel.
- Se till att roboten och laddningsporten är rena och torra innan installation.
- Kontrollera att roboten är avstängd genom att skjuta brytaren till OFF-läge före laddning.
- Ladda pooldammsugaren helt i 5-6 timmar innan den används första gången.
- Strömindikatorlampa: Ingen lampa - Ström av / ingen ström
Lampa - Ström på
Blinkande lampa - Batteriet laddar ur inom 10 minuter.

Obs: När roboten påbörjar sin laddning, kommer indikeringslampan på den externa adaptern bli röd. När roboten nästan är helt laddad, kommer indikeringslampan bli grön.

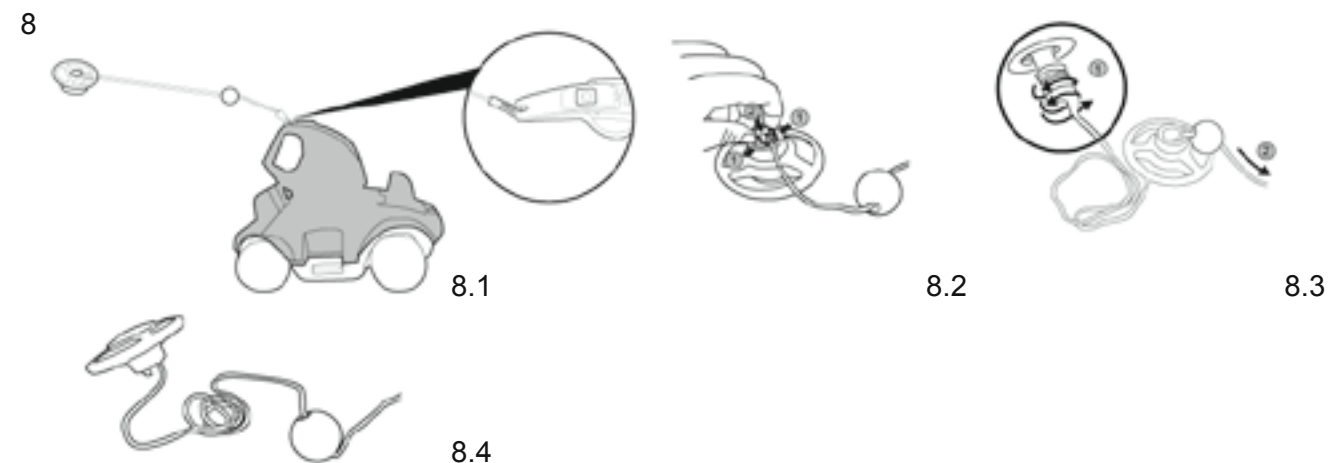
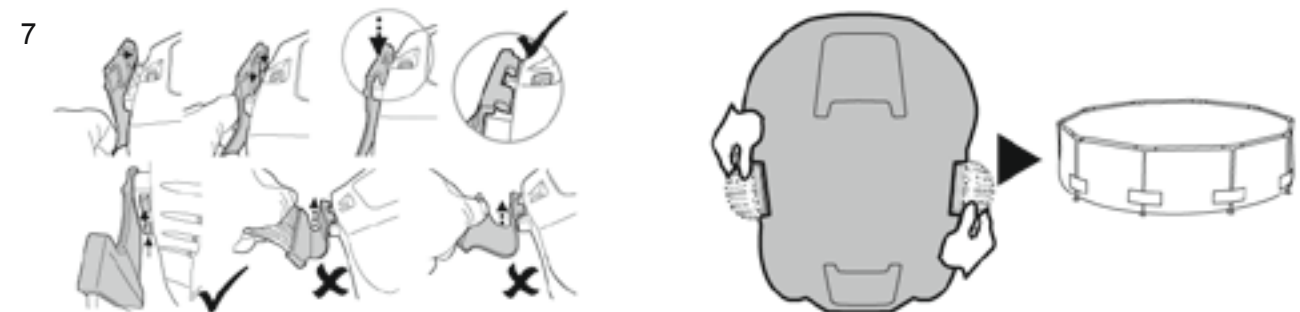
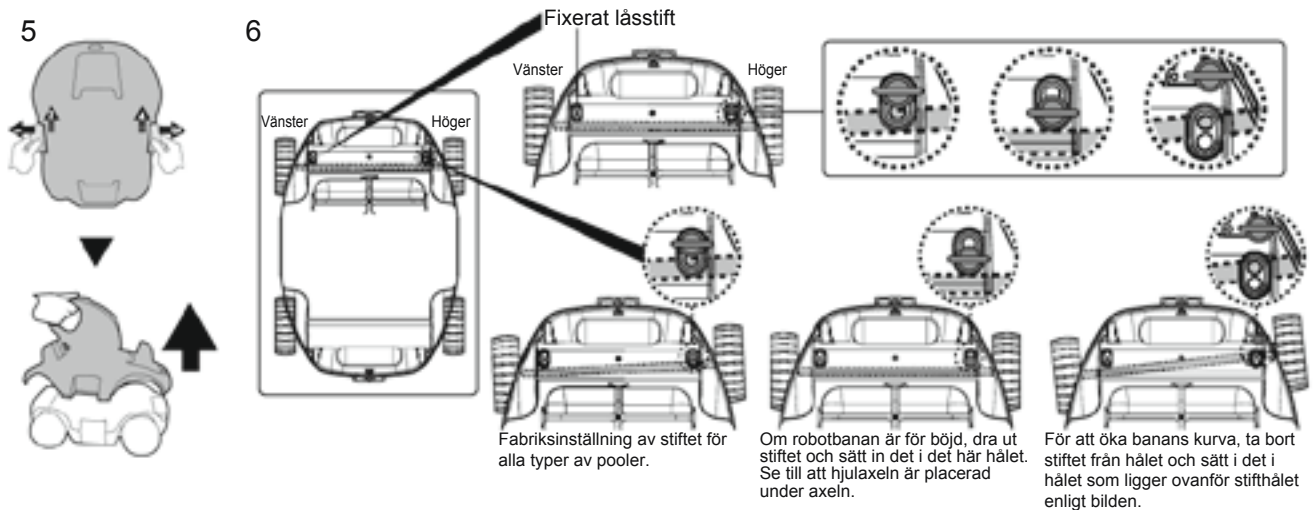
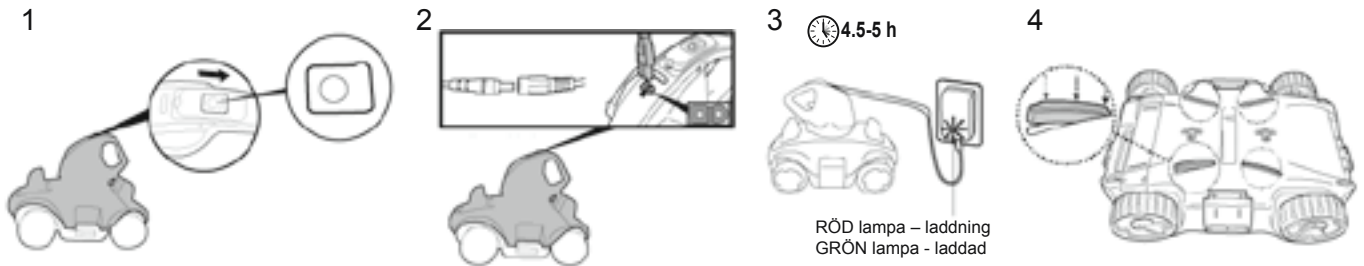

Obs: Bänd upp skyddet och lossa repet från flötet ända till djupet i poolvattnet plus ca 0,5 m (19,7 tum).

9

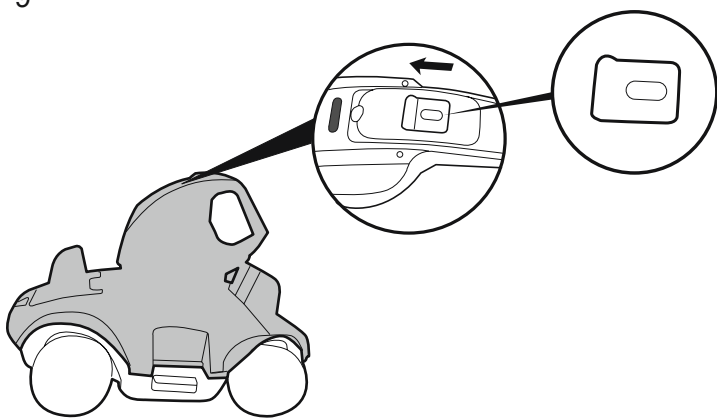

10

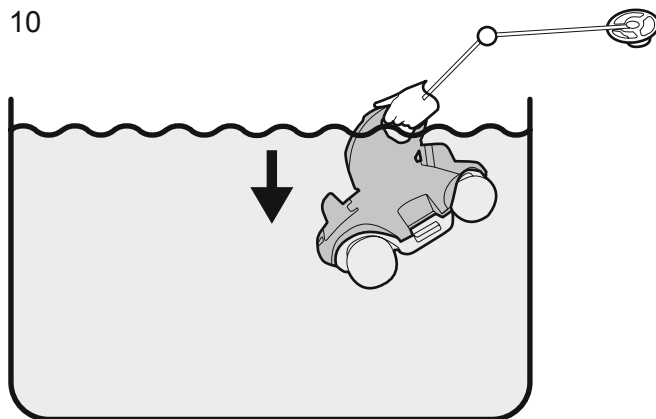

11

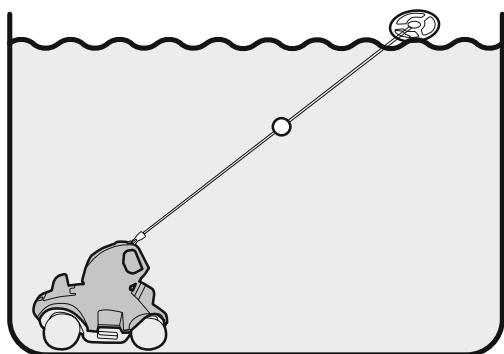

12

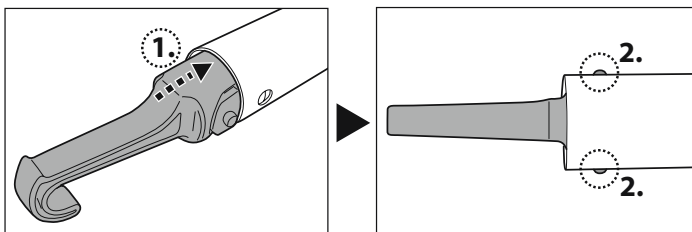

Obs: Om flötet är för långt bort för att nås med handen, använd den medföljande kroken. Placera kroken på den utdragbara stängeln (medföljer ej) och använd sedan kroken för att fånga flötet.

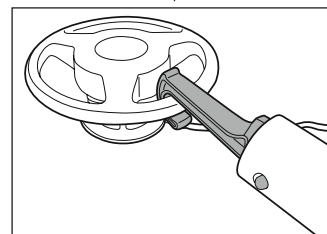

13

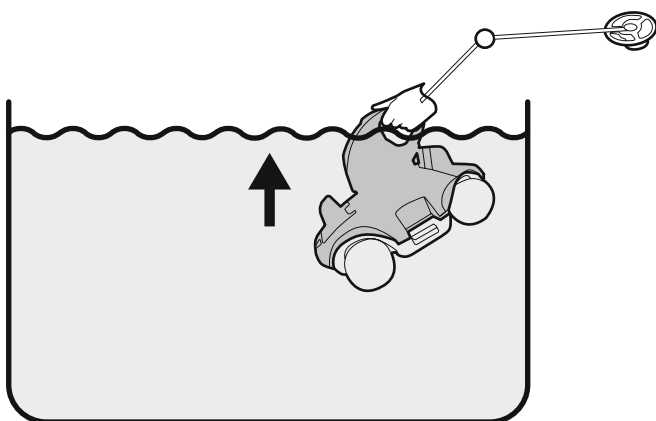

14

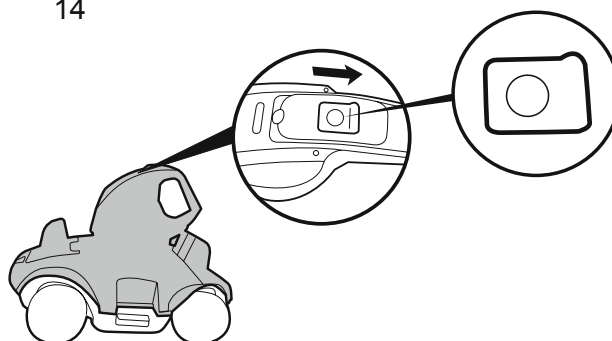

15

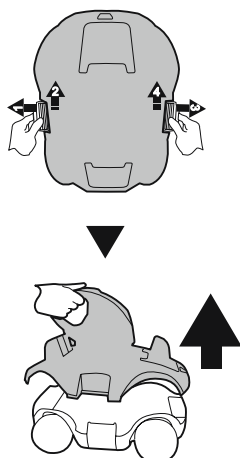

16

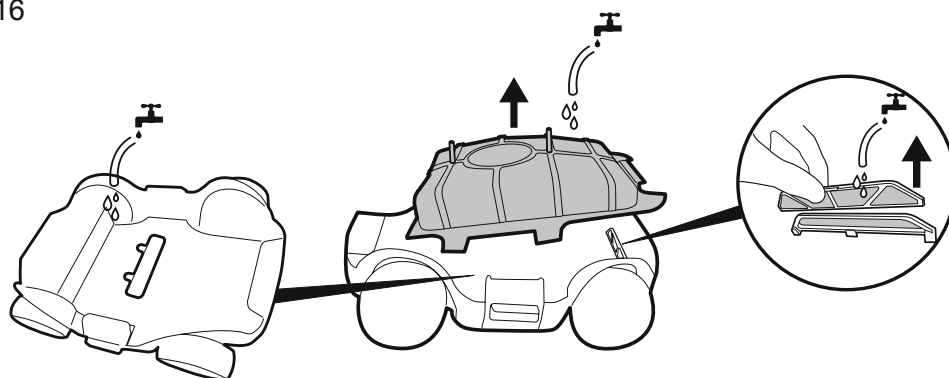

- Obs:** 1. Det rekommenderas att stänga av filtreringssystemet eftersom vattnets rörelser kan påverka flötet och robotens rörelser.
2. Flytta poolstege, ytskimmer och andra objekt från poolen eftersom det kan hindra flödet och följaktligen även robotens rörelse.
3. Om du använder en saltvattenpool, se till att allt salt är upplöst innan du sätter roboten i vattnet.

Ersätt klaff

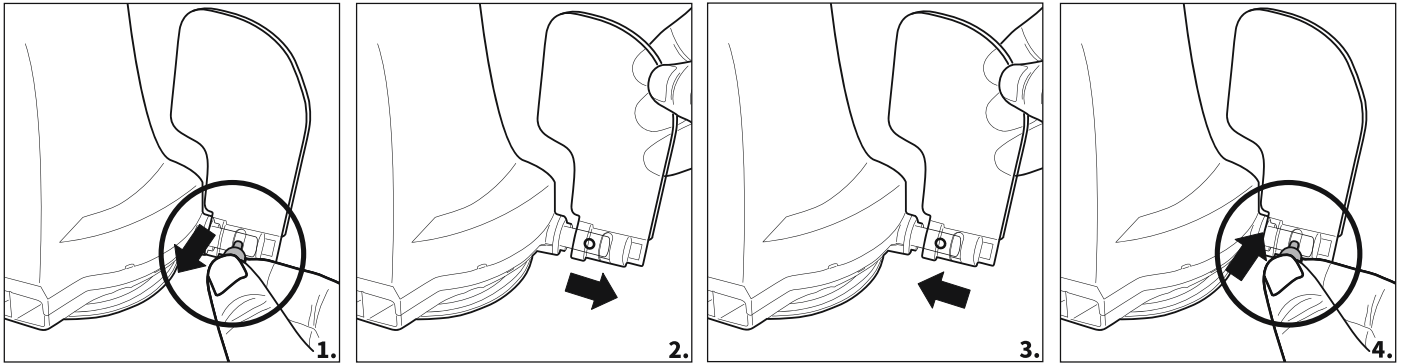

Underhåll och Förvaring

1. Batteriet laddas ur av sig självt under förvaringen. Se till att pooldammsugaren är fullt laddad innan förvaring.
 2. Du måste ladda batteriet minst en gång var tredje månad när det inte används.
- Koppla ur den externa adaptern ur uttaget och dra sedan ur laddkabeln från den externa adaptern och roboten.
 - Lossa tillbehör från roboten. Skölj av roboten och dess tillbehör med rent vatten om det är nödvändigt. ANVÄND INTE rengöringsmedel.
 - Var noga med att tömma roboten på vatten innan den läggs undan för förvaring.
 - Använd en fuktig duk för att göra ren och torka roboten och dess tillbehör.
 - Förvaras på ett väl ventilerat ställe långt borta från solljus, värme, antändbara källor, poolkemikalier och barn. Rumstemperatur för förvaring ska ligga mellan 10°C – 25°C (50°F – 77°F). **OBS:** Högre temperaturer under förvaring kan göra att batteriets livslängd förkortas.

Hur batteriet ska avlägsnas

Rekommenderade redskap (medföljer ej): Skruvmejsel.

1. Lossa på topphöljet (förmonterad med vridbart huvud) Vänd höljet uppåt och lossa på det vridbara huvud genom att vrida bottenlåsplattan moturs. Lossa på det vridbara huvudets ring.



2. Använd skruvmejseln för att skruva loss de fyra skruvarna på undersidan av huvudet för att lossa bottenplattan först. Använd skruvmejseln för att skruva loss alla skruvar på basen enligt bilden. Ta bort impellern och bänd sedan upp basen och ta bort den för att exponera huvudet inuti.

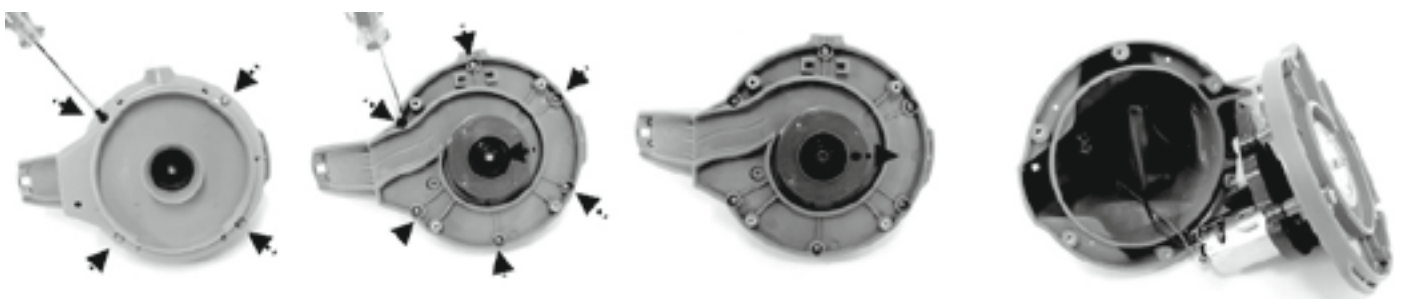

3. Ta bort batteripaketet så att PCBA exponeras. För att lossa batterikabeln trycker du på låsningen på kontakten och drar sedan ut det. **OBS:** Linda omgående ett isoleringsband runt kontakten för att undvika kortslutning som orsakas av kontakten av de båda trådslutningarna.

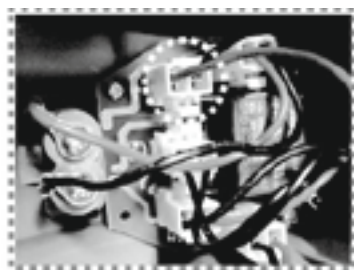

AVFALLSHANTERING



Elektroniska produkter ska inte kastas tillsammans med hushållsavfall. Lämna in till en återvinningscentral. Kontrollera med din lokala myndighet eller återförsäljare angående återvinning.

Felsökning

Problem	Möjlig orsak	Lösning
Roboten samlar inte upp skräp.	Batteriet är lågt.	Ladda roboten igen.
	Impellern har fastnat.	Stäng av roboten och kontrollera visuellt hålet under skräpet. För assistans, besök hjälpavdelningen på vår webbplats, www.bestwaycorp.com . WARNING! Försäkra dig om att strömmen är avstängd innan robotenheten kontrolleras.
	Impellern är trasig.	För assistans, besök hjälpavdelningen på vår webbplats, www.bestwaycorp.com .
	Skräpbehållaren är full.	Rengör skräpbehållaren och filterhöljet.
Roboten slutade röra sig mitt i poolen (det vridbara huvudet vrider fortfarande).	Roboten stoppad av hinder.	Kontrollera om det finns föremål som hindrar rengöraren. Ta bort föremålet.
	Roboten stoppas av sugkraften från poolens golvvavlop.	Stäng av filtreringssystemet (se anvisningarna i bruksanvisningen).
Roboten täcker inte hela poolen / rör sig längs poolväggarna.	Skräpbehållaren är full.	Rengör skräpbehållaren
	Driftstiden är kortare än väntat.	Rengör filterbehållaren och ladda roboten igen i 5 till 6 timmar
	Flyttningsriktningen avbryts av genererad vattencirkulation genom filtreringssystemet.	Stäng av filtreringssystemet (se anvisningarna i bruksanvisningen).
	Hjulet har fastnat.	Kontrollera och ta bort skräpet från hjulet.
	Låsstiftets position är inte korrekt / stötfångare krävs.	Följ instruktionerna i bruksanvisningen för att ställa in låsstiftets position korrekt och applicera stötfångaren.
	Roboten rör sig långsamt med poolväggarna i rund pool.	Se till att stötfångaren har installerats (se anvisningarna i bruksanvisningen).
Roboten fångad i den smala platsen i grund pool.	Inte tillräckligt med utrymme för roboten att ändra riktningar.	Följ anvisningarna i bruksanvisningen för att applicera stötfångare på båda sidor på roboten.
Roboten rör sig långsamt.	Skräpbehållaren är full.	Rengör skräpbehållaren och filterhöljet.

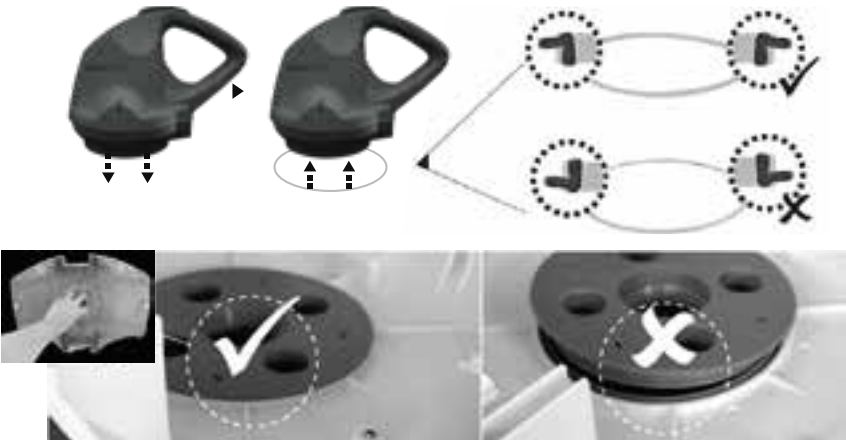
<p>Vridbara huvudet vrider inte eller vrider sig märkbart långsamt.</p>	<p>Det vridbara huvudets undersida har fastnat.</p>	<p>Lossa vridhuvudet och friktionsringen enligt instruktionerna i avsnittet "Hur batteriet ska avlägsnas" i bruksanvisningen, och:</p> <ul style="list-style-type: none"> - Ta bort skräp som fastnat - Säkerställ att friktionsringen på bottenplattan är korrekt installerad (se diagrammen nedan) - Kontrollera friktionsringen för eventuella skador och slitage. Ersätt med en ny vid behov
		
	<p>Sidklaffen har fastnat.</p>	<p>Kontrollera och ta bort eventuell skräp som hindrar klaffens rörelse.</p>
	<p>Det vridbara huvudets ring är sönder.</p>	<p>Ersätt med en ny ring. För assistans, besök hjälpavdelningen på vår webbplats, www.bestwaycorp.com.</p>
<p>Skräp tar sig ut från roboten.</p>	<p>Sugmunstyckets klaff (på rengörarens undersida) är sönder.</p>	<p>Sugmunstyckets klaff fungerar som en dörr för att förhindra att skräpet tar sig ut från skräpbehållaren. För assistans, besök hjälpavdelningen på vår webbplats, www.bestwaycorp.com.</p>
	<p>Dräneringsfilterplattan är sönder eller inte på plats.</p>	<p>Se till att dräneringsfilterplattan är på plats och ersätt med en ny till nästa användning om det är nödvändigt.</p>
<p>Skräp tar sig utanför filterhöljet.</p>	<p>Filterhöljets nät är skadat.</p>	<p>Ersätt med ett nytt filterhölje. För assistans, besök hjälpavdelningen på vår webbplats, www.bestwaycorp.com.</p>
<p>Flötet sjunker.</p>	<p>Flötet är sönder och vatten kommer in.</p>	<p>Ersätt med ett nytt flöte. För assistans, besök hjälpavdelningen på vår webbplats, www.bestwaycorp.com.</p>
<p>Roboten kan inte laddas / återuppladdas.</p>	<p>Batteriet är skadat.</p>	<p>För assistans, besök hjälpavdelningen på vår webbplats, www.bestwaycorp.com.</p> <p>VARNING! ÖPPNA INTE roboten och ersätt batteriet på egen hand. Det kan resultera i allvarliga eller livshotande skador och garantin blir även ogiltigförklarad.</p>
	<p>Laddkabeln är inte fullständigt ansluten med den externa adaptorn och roboten.</p>	<p>Se till att laddkabeln är korrekt och fullständigt ansluten till den externa adaptorn och roboten. Se anvisningarna i bruksanvisningen.</p>
	<p>Den externa adaptorn fungerar inte.</p>	<p>För assistans, besök hjälpavdelningen på vår webbplats, www.bestwaycorp.com.</p> <p>VARNING! Genom användning av fel extern adapter kan skada uppkomma på roboten / batteriet och därmed kommer garantin ogiltigförklarad.</p>



For support please visit us at:
bestwaycorp.com/support

©2024 Bestway Inflatables & Material Corp.

All rights reserved / Tous droits réservés / Todos los derechos reservados / Alle Rechte vorbehalten / Tutti i diritti riservati

Trademarks used in some countries under license from / Marques déposées utilisées dans certains pays sous licence de / Marcas comerciales utilizadas en algunos países bajo licencia de / Marken, abweichend in bestimmten Ländern unter Lizenz von / I marchi commerciali sono utilizzati in alcuni paesi su licenza **Bestway Inflatables & Material Corp.**

Manufactured by / Fabriqué par / Fabricado por / Produziert von / Prodotto da **Bestway Inflatables & Material Corp., No. 208 Jin Yuan Wu Road, Shanghai, 201812, China.**

Exported by / Exporté par / Exportado por / Exportiert von / Esportato da **Bestway (Hong Kong) International Ltd./Bestway Enterprise Company Limited, Suite 713, 7/Floor, East Wing, Tsim Sha Tsui Centre, 66 Mody Road, Kowloon, Hong Kong.**

Manufactured for, distributed and represented in the European Union by / Fabriqué pour, distribué et représenté dans l'Union européenne par / Fabricado, distribuido y representado en la Unión Europea por / Hergestellt für Vertrieb sowie Vertretung innerhalb der Europäischen Union durch / Fabbriato per conto di, distribuito e rappresentato nell'Unione Europea da **Bestway Europe S.p.a., Via Resistenza, 5, 20098 San Giuliano Milanese (Milano), Italy.**

Represented in United Kingdom by **Bestway Corp UK Ltd. 8 Wentworth Road, Heathfield Industrial Estate, Newton Abbot, Devon, TQ12 6TL.**
Represented in Latin America by / Représenté en Amérique latine par / Representado en Latinoamérica por / Representado na América Latina por **Bestway Central & South America Ltda, Salar Ascotan 1282, Parque Enea, Pudahuel, Santiago, Chile.**

Represented in Australia & New Zealand by **Bestway Australia Pty Ltd, Unit 2/98-104 Carnarvon St Silverwater, NSW 2128, Australia.**

(Tel: Australia: (+61) 2 9037 1388; New Zealand: 0800 142 101).

Represented in North America by / Représenté en Amérique du Nord par / Representado en Norteamérica por **Bestway (USA) Inc., 3435 S. McQueen Road, Chandler, AZ 85286, United States of America.**

www.bestwaycorp.com